

■ Alarmanlagen ■ Schließanlagen ■ Briefkastenanlagen  
■ Videoüberwachung ■ Sprechanlagen ■ Zutrittskontrolle

Heiligenbornstraße 17 · 01219 Dresden  
Dresdner Straße 177 · 01705 Freital

Telefon: 0351/477520 · E-Mail: [info@felgner.de](mailto:info@felgner.de) · [www.felgner.de](http://www.felgner.de)

*Beratung · Verkauf · Montage · Service*

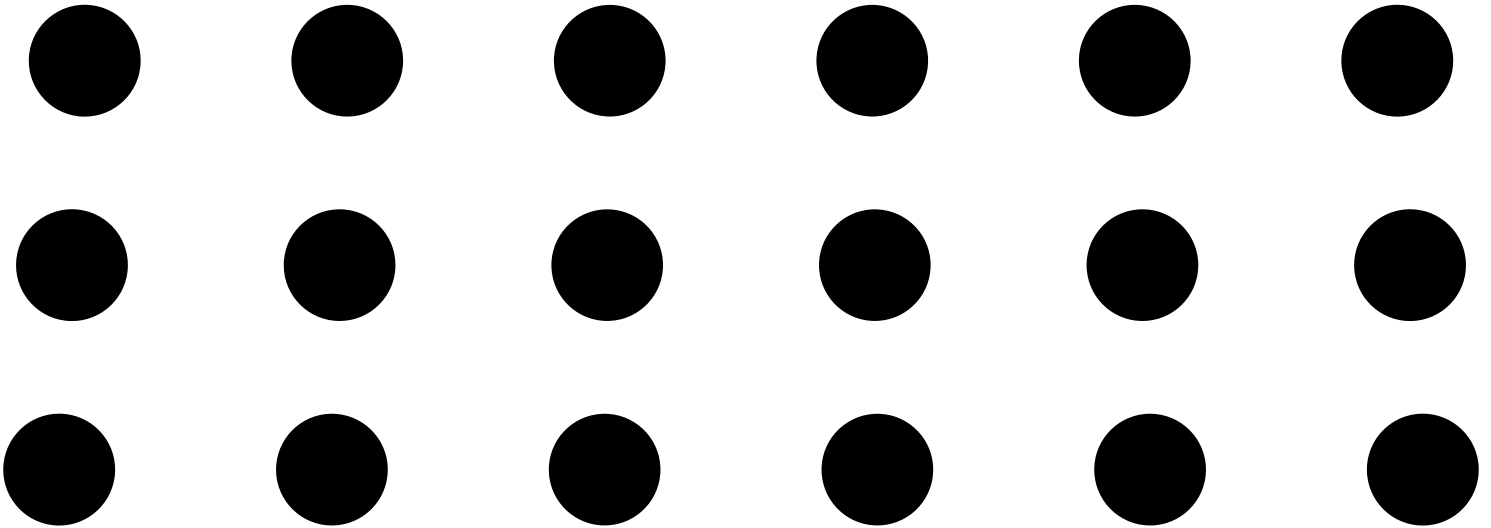

# Akura 44

A new dimension of flexibility



# INHALTSVERZEICHNIS

2	UNSER VERSPRECHEN
4	GEMEINSAME PROJEKTE
8	GEMEINSAM ERFOLGREICH
10	BESTELLHINWEISE
12	SYSTEMKENNWERTE
.....	
14	ÜBERSICHT PRODUKTE
16	SCHLÜSSEL
20	PROFILZYLINDER
33	AUSSEN- UND INNENZYLINDER
45	HANGSCHLOSS
46	HEBELZYLINDER
53	MÖBELZYLINDER
57	SCHALT- UND SCHALTERZYLINDER
58	EINSATZZYLINDER
.....	
60	ÜBERSICHT AUSFÜHRUNGEN OPTIONEN ZUBEHÖRE
62	AUSFÜHRUNGEN OBERFLÄCHE
63	AUSFÜHRUNGEN KNAUFFORM
64	OPTIONEN UND ZUBEHÖRE
90	ÜBERSICHT MÖBELSCHLÖSSER

SCHLÜSSEL

PROFILZYLINDER

AUSSEN- UND  
INNENZYLINDER

HANGSCHLOSS

HEBELZYLINDER

MÖBELZYLINDER

SCHALT-UND  
SCHALTERZYLINDER

EINSATZZYLINDER

AUSFÜHRUNGEN  
OPTIONEN ZUBEHÖRE

# VERSPROCHEN IST VERSPROCHEN



## FAMILIENUNTERNEHMEN SEIT 1919

Verlässlichkeit, Weitblick, Verantwortungsgefühl gegenüber Geschäftspartnern und Mitarbeitenden, sowie nachhaltiges Wirtschaften zeichnen unser Familienunternehmen seit über hundert Jahren aus.



## CLEAN PRODUCTION

Wir produzieren bereits heute beinahe völlig öl- und wasserfrei. Unsere laufenden Investitionen in trockenbearbeitende Maschinen bringen uns einer umfassenden Clean Production immer näher.



## QUALITÄTSPRODUKTE

Wo EVVA drauf steht, ist beste Qualität drinnen. Möglich machen das unser Erfindungsreichtum, unsere Professionalität und unser jahrzehntelanges Know-how in der Entwicklung und Herstellung von mechanischen und elektronischen Schließsystemen.



## INTERNATIONAL GENORMT UND PATENTIERT

Unsere Produkte sind weltweit durch Patente rechtlich geschützt und entsprechen den international gültigen und notwendigen Normen.

## WIR SIND VERLÄSSLICH FÜR SIE DA



### INDIVIDUELLE LÖSUNGEN

Auch im System Akura 44 haben wir Zylinder für alle nur erdenklichen Verschlussituationen. Darüber hinaus bieten wir auch eine Vielzahl an Optionen an, die unsere Zylinder noch sicherer oder noch vielseitiger einsetzbar machen. In besonderen Fällen sind auch Sonderanfertigung möglich.



### TECHNISCHER SUPPORT UND PROJEKTUNTERSTÜTZUNG

Ob bei der Akquise neuer Projekte oder bei der Planung einer Schließanlage – wir unterstützen Sie. Weiters beantworten unsere Mitarbeitenden in den Technischen Büros gerne jederzeit Ihre Fragen zu unseren Produkten.



### PERSÖNLICH FÜR SIE DA

Der persönliche Kontakt mit Ihnen ist uns wichtig. Daher sind uns auch unsere EVVA-Berater sehr wichtig, die wir in unserer EVVA Akademie regelmäßig schulen. Sie sind gerne für Sie da.

**FELGNER**  
SICHERHEITSTECHNIK GmbH & Co. KG

■ Alarmanlagen ■ Schließanlagen ■ Briefkastenanlagen  
■ Videoüberwachung ■ Sprechanlagen ■ Zutrittskontrolle

Heiligenbornstraße 17 · 01219 Dresden

Dresdner Straße 177 · 01705 Freital

Telefon: 0351 / 47 75 20 · E-Mail: [info@felgner.de](mailto:info@felgner.de) · [www.felgner.de](http://www.felgner.de)

**Beratung · Verkauf · Montage · Service**



### PARTNERPORTAL

In unserem Partnerportal finden Sie alles, was Sie als EVVA-Partner tagtäglich bei Ihrer Arbeit brauchen: Preislisten, Kataloge, Datenblätter sowie die Anmelde-möglichkeit zu Schulungen in der EVVA Akademie.

# GEMEINSAME PROJEKTE

Wir stehen Ihnen nicht nur persönlich gerne in jeder Planungsphase Ihres Projekts zur Seite, sondern haben auch zahlreiche Dienstleistungen on- wie offline für Sie, die Sie jedes Projekt erfolgreich meistern lassen.

Verwenden Sie die PDF-Version dieses Katalogs und gelangen Sie mit den Links direkt zu unseren Angeboten und Hilfestellungen.

EVVA und EVVA-Partner setzen Projekt für Projekt professionell und zügig um. Unsere wichtigsten Angebote und Hilfestellungen dazu hier im Überblick.

Sie sind EVVA-Partner und haben noch keinen Zugang zum EVVA-Partnerportal? Wenden Sie sich an Ihren EVVA-Berater.

## START



### Kontakt/Ansprechpartner

Wir helfen Ihnen gerne persönlich weiter



### Schulungen

Wir machen Sie fit für jedes Projekt



### Dienstleistungen\*

Auf Nummer sicher - mit Hilfe vom Experten



### Apps/Tools

Mit passender Software schneller am Ziel



### Dokumente/Links

Hilfreiche Unterlagen zum Thema

\* Detaillierte Informationen zu EVVA-Dienstleistungen und Terminvereinbarungen durch das EVVA Technische Büro. Kontakt siehe EVVA-Preisliste.

Die wichtigste Voraussetzung für den gemeinsamen Erfolg ist gut geschultes Personal.

Besuchen Sie die EVVA-Akademie auf unserer Website, oder kontaktieren Sie uns unter [akademie.de@evva.com](mailto:akademie.de@evva.com)



Link EVVA-Akademie



### Ihr EVVA-Berater

bei außergewöhnlichen oder großen Projekten wenden Sie sich an Ihren EVVA-Berater.

Kontakte siehe Preisliste.



Link Kontakte EVVA-Berater auf der EVVA-Website



### Planung und Projektierung EVVA-Dienstleistung\*

Bedarfserhebung vor Ort, Bauvorschriften, Kundenwünsche, Projektplanung.

Produktcode: D.PRJ.M.TAP

Nach Rücksprache **Technischer Support**, Kontakt siehe Preisliste.



VCard Kontakt Technischer Support

## 1



## DAS PROJEKT

Die Anforderungen des Projekts aufnehmen und richtig planen

**Produktschulung Zutrittssystem**

Alles rund ums Produkt: System- und Produkteigenschaften, USPs & Marktplatzierung, Anpassen im Modulsystem.

**Produktschulung Eigenprofil**

Vertiefende Schulung für Eigenprofil mit den Schwerpunkten Codieren und Bestiften.

**Schulung Access Designer**

Produkte konfigurieren, Schließplan erstellen, Schließanlage bestellen – alles in einer Software.  
Schulungsunterlagen finden Sie im Partnerportal

**Baufnahme  
EVVA-Dienstleistung\***

Detaillierte Aufnahme der technischen Einbaubedingungen vor Ort.  
Produktcode: D.PRJ.M.TAP

Nach Rücksprache **Technischer Support**,  
Kontakt siehe Preisliste.



VCard  
Kontakt Technischer Support

**Produktcodeprüfung, Schließplanerstellung und Anlagenbestellung mit dem Access Designer**

Mit dem Access Designer können Sie EVVA-Zylinder konfigurieren und bestellreife Schließpläne erstellen.

Das Software-Paket Access Designer finden Sie zum Download im Partnerportal.

**Produktcode richtig anwenden**

Einfach gelernt mit unseren Anleitungen  
Erklärblatt und Erklärvideo zum  
Download im Partnerportal.



Link  
Downloads im  
EVVA-Partnerportal

**Schließplanerstellung**

Dokumente zur Schließplanerstellung  
finden Sie im Partnerportal. Der  
Innendienst hilft in schwierigen Fällen.  
Kontakte siehe Preisliste.



Link  
Kontakte EVVA-Innendienst auf der  
EVVA-Website

2

3

4

**EINBAUSITUATION**

Die Einbausituation und die dafür benötigten Produkte erfassen

**KONFIGURIEREN**

Produkte richtig konfigurieren und bestellreif definieren

**SCHLIESSPLAN**

Schließzylinder Schlüsseln mit Schließberechtigungen zuordnen

# GEMEINSAME PROJEKTE



Die wichtigste Voraussetzung für den gemeinsamen Erfolg ist gut geschultes Personal.

Besuchen Sie unsere EVVA-Academy.  
Oder Sie kontaktieren uns: [academy@ewa.com](mailto:academy@ewa.com)



## Schließanlage bestellen mit AccessDesigner

Mit dem AccessDesigner Schließanlagen bestellen.

Das Software-Paket Access Designer finden Sie zum Download im Partnerportal.



## Produktions- und Lieferstatus

Informieren Sie sich im Partnerportal unter Meine Bestellungen über den Status Ihres Auftrags



Link  
Meine Bestellungen im  
EVVA-Partnerportal



## Gebrauchsinformation

Anleitung zur korrekten Montage, Verwendung und Pflege der Schließanlage.



Link  
Downloads im  
EVVA-Partnerportal



## Inbetriebnahme EVVA-Dienstleistung\*

Schlüsselverwaltungs-Software, Schlüsselmanagement, Wartungsaufgaben.  
Produktcode: D.TU.M.TAP

Nach Rücksprache **Technischer Support**, Kontakt siehe Preisliste.



VCard  
Kontakt Technischer Support



## Kontakt bei Bestellungen

Wir helfen gerne bei Fragen zu Bestellungen weiter. Den Kontakt finden Sie in der Preisliste.



Link  
Kontakte EVVA-Innendienst auf der  
EVVA-Website



## Zusammenbauanleitungen

Zusammenbauanleitungen für die Anpassung von Schließzylindern finden Sie im Partnerportal.



Link  
Downloads im  
EVVA-Partnerportal

5

6

7

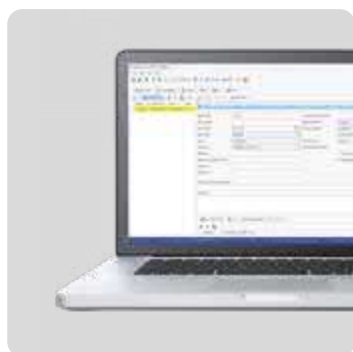

## BESTELLUNG

Sicher, richtig und schnell bestellen.  
Am besten online.



## MONTAGE

Geschultes Personal, Fachdoku,  
Experten-Software



## INBETRIEBNAHME

Damit vom ersten Moment alles  
zufriedenstellend läuft.





### Nachbestellungen

Zylinder- und Schlüsselnachbestellungen sind auch im EVVA-Partnerportal unter Online bestellen möglich.



Link  
Online bestellen im  
EVVA-Partnerportal



### Reparatur EVVA-Dienstleistung\*

Analyse und/oder Reparatur von Schließzylindern mit passendem Schlüssel.

**Produktcode:** D.REP.M.ST

Nach Rücksprache **Technischer Support**,  
Kontakt siehe Preisliste



VCard  
Kontakt Technischer Support



### Besser präsentieren

Spannende Produktvideos



Link  
Youtube EVVA Channel

Informative Präsentationen,  
aktuelle Preislisten



Link  
Downloads im  
EVVA-Partnerportal



### Werbemittel

Dem Kunden etwas an die Hand geben –  
der Werbemittelkatalog zeigt unser  
Werbemittel- und Demo-Equipment.  
Zu finden im Partnerportal



### Angebote

Holen Sie sich Ihr aktuelles EVVA-  
Angebot vom Innendienst, Kontakt  
siehe Preisliste.



Link  
Kontakte EVVA-Innendienst auf der  
EVVA-Website

# 8

Nach dem Projekt ist vor dem Projekt

# START



## INSTANDHALTUNG

Wartung der Anlage für einen  
zuverlässigen Betrieb.

\* Detaillierte Informationen zu  
EVVA-Dienstleistungen und  
Terminvereinbarungen durch das  
EVVA Technische Büro. Kontakt  
siehe EVVA-Preisliste.



## DAS NÄCHSTE PROJEKT

Die überzeugendere Präsentation.  
Das bessere Angebot.

# GEMEINSAM ERFOLGREICH WELTWEITE REFERENZEN

Mit Ihnen, unseren Partnern weltweit, haben wir bereits hunderte, tausende Gebäude mit EVVA-Zutrittssystemen erfolgreich ausgestattet. Das Ergebnis sind zig-tausende Menschen, die sich Tag für Tag auf EVVA verlassen können. Und das können Sie auch: sich auf uns verlassen.

Sie erhalten von uns hochqualitative Produkte, technologisch state of the art, mit langen Patentrestlaufzeiten, sowie bei Bedarf Projektierungshilfe und technischen Support durch EVVA-Berater und unsere Technischen Büros.

**Hochqualitative Produkte von EVVA, meisterhaft von Ihnen, unseren Partnern, in einer Schließanlage geplant und verlässlich vor Ort eingebaut.**



Norra Tornen | SE



Metropolitan | AT



POMaseiuno | IT



Lindenhof | DE

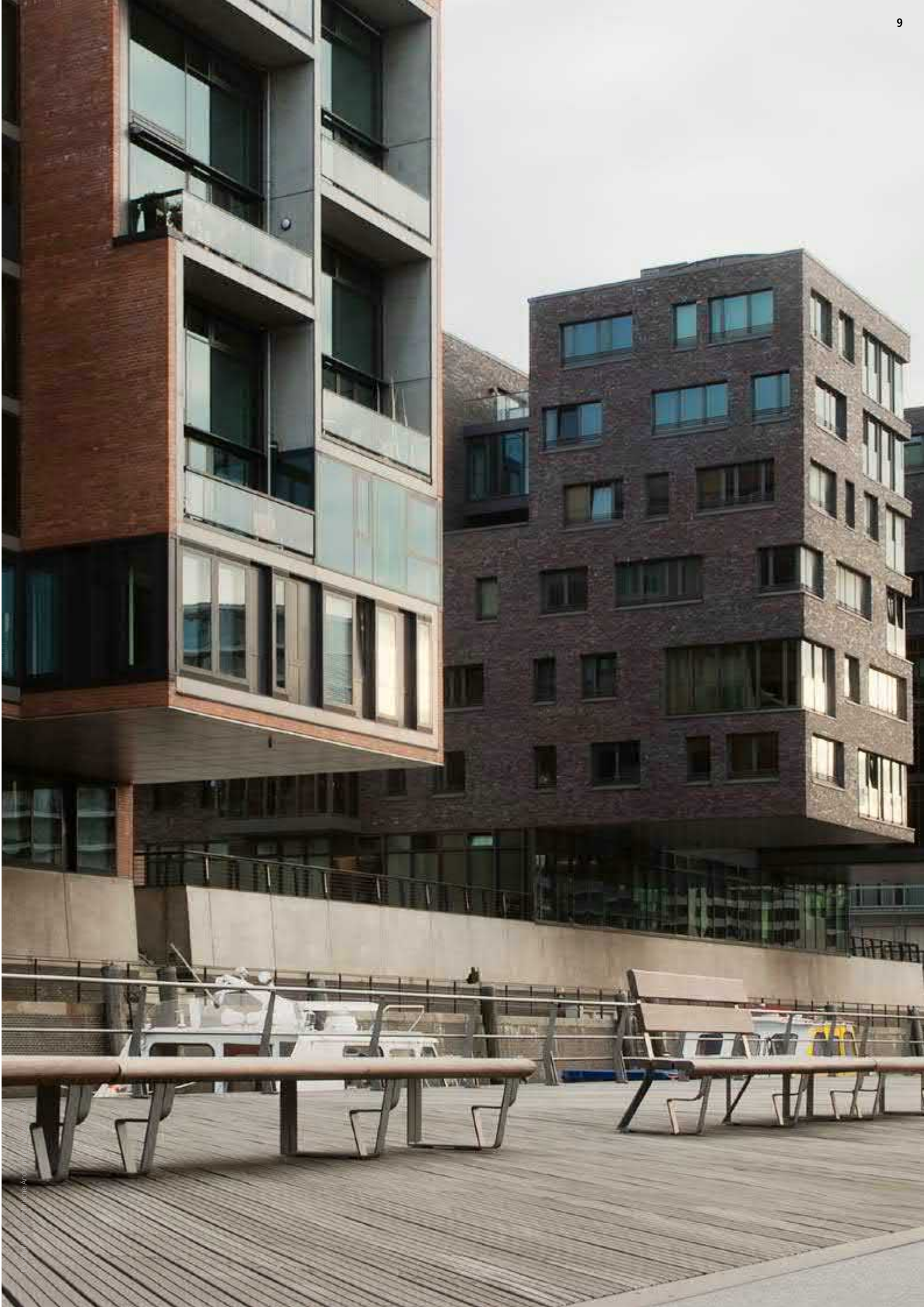

© 2014 The Architects' Association of Norway



# BESTELLHINWEISE

Für eine gültige Bestellung benötigen wir einen gültigen Produktcode und einen gültigen Schließcode.

Sie finden den Schließcode am Schließzylinder bzw. am Schlüssel. Bei Erstbestellungen ersetzt der Schließplan den Schließcode.

Der Produktcode strukturiert alle EVVA-Produkte. Die ersten Positionen des Produktcodes beschreiben das Produkt und die Ausführungen. Wenn das Produkt und die Ausführungen definiert sind, können beliebig viele Optionen angereicht werden, die teilweise zuschlagspflichtig sind. Der Produktcode vereinfacht den Bestellvorgang und verbessert die Lieferqualität.

**Du bist** »  
**Produktinformation**

**Du bist** »  
**Produktabbildung**

**Du bist** »  
**Maßskizze**

## » Produkt

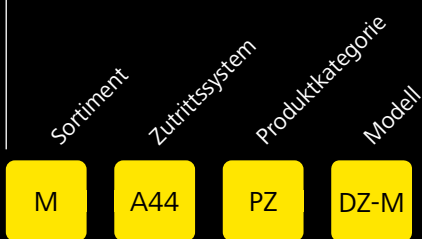

## » Ausführungen

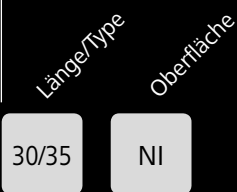

## » Optionen

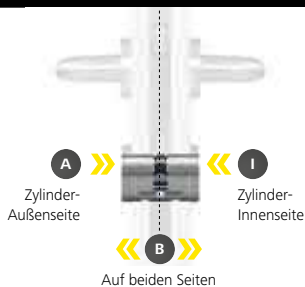

### Hinweis für Option-Zusatz A, I, B

- › A - Funktion nur auf der Zylinder-Außenseite
- › I - Funktion nur auf der Zylinder-Innenseite
- › B - Funktion auf beiden Seiten



# AKURA 44

## DOPPELZYLINDER EUROPAPROFIL MODULAR

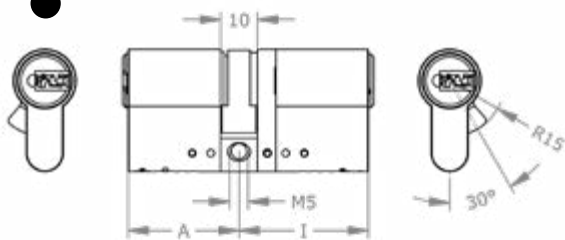

**FUNKTION** Beidseitig mit Schlüssel verschließbar  
Wendeschlüssel

**VERWENDUNG** Verbindungstüren, Hauseingangstüren,  
Wohnungseingangstüren, Rohrrahmentüren,  
Sicherheitstüren

**MONTAGE** Einsteckschlösser nach DIN, ÖNORM  
Aufschraubschlösser für Europrofil  
Modulbauweise

Schließnasenbreite 9,3 mm

**SICHERHEIT** Zuhaltungsebenen: 3  
Zuhaltungen aktiv: 6  
Zuhaltungen passiv: 10  
Bohrschutz: ●  
Ziehschutz: ●  
Pickingschutz: ●  
Sicherungskarte: ●

**NORMEN** EN 1303:2015 160B0C6B  
ÖNORM B5351: WZ6-B  
ČSN EN 1627, Sicherheitsklasse 4  
BSI\*

**LIEFERUMFANG** Schließzylinder  
Befestigungsschraube M5

Alle wählbaren Ausführungen und Optionen sind in den unteren Tabelle angeführt. Optionen die mit [...] enden können mehrere Werte haben. Schlagen Sie dazu im Kapitel „Ausführungen Optionen Zubehör“ nach.

M.A44.PZ.DZ-M.(1).(2).(3)

(1)	ZYLINDERLÄNGE	(3)	OPTIONEN
...	27/27, 27/30, 27/35, 30/27, 30/30, ... mm		<b>AS-A</b> Anti-Snap außen
!	Ab 30 mm in 5-mm-Schritten		<b>BIF</b> Doppelschließnase Biffar®
(2)	OBERFLÄCHE		<b>BL-[...]</b> Blindzylinder
<b>NI</b>	Nickel		<b>BSZ</b> Beidseitig schließbarer Zylinder
<b>MS</b>	Messing		<b>FL1</b> Freilauffunktion einfach
<b>CP</b>	Chrom poliert		<b>FZG</b> Freilauffunktion für Getriebeschlösser
<b>CPV</b>	Chrom voll poliert		<b>LW[...]</b> Schließnasenmitnahme
<b>CR</b>	Chrom		<b>MAG</b> Magnetischer Kopierschutz
<b>ML</b>	Messing lackiert		<b>NS-[...]</b> Erhöhte Verschleißfestigkeit
<b>MP</b>	Messing poliert		<b>PAR</b> Partnerzylinder
<b>MPV</b>	Messing voll poliert		<b>SEW</b> Seewasserausführung
<b>NP</b>	Nickel poliert		<b>SW-[...]</b> Staub- und Witterungsschutz
<b>NPV</b>	Nickel voll poliert		<b>TXT</b> Kundenspezifischer Text
<b>PB</b>	Patiniert Braun		<b>VAR</b> Umsperrfunktion VARIO
<b>PS</b>	Patiniert Schwarz		<b>VDS</b> Zertifiziert nach VdS
			<b>Z[...]</b> Zahnritzel

SICHERHEIT  
MONTAGE  
FUNKTION

SICHERHEIT	MONTAGE	FUNKTION
●		
	●	●
	●	●
●		●
	●	●
●		●
	●	●
	●	●
●		●
	●	●
●		●
	●	●

# AKURA 44

## SYSTEMKENNWERTE

Das Zutrittssystem Akura 44 eignet sich aufgrund seiner Leistungsfähigkeit für zahlreiche Gebäudetypen. Der Wendeschlüssel, die Sicherheitsmerkmale des Systems und die Palette der Zylindermodelle

passen ideal für Schließanlagen im Wohnbau. Zahlreiche Optionen für mehr Sicherheit und eine einfache Montage erweitern das Einsatzgebiet.

### AKURA 44 KENNWERTE

BESONDERHEITEN	STANDARDS	VERSCHLUSSSICHERHEIT
Wendeschlüssel	MAX. PATENTLAUFZEIT 2037	ZUHALTUNGSEBENEN 3
Modulsystem	EN 1303:2015 160B0C6B	ABFRAGEELEMENTE AKTIV 6
	ÖNORM B5351: WZ6-B	ABFRAGEPOSITIONEN PASSIV 10
	CSN EN 1627 Sicherheitsklasse 4	LÄNGSPROFIL variabel
	BSI ★	
	IN VORBEREITUNG	ZYLINDERSCHUTZ
	SKG -	OPTION ZIEHSCHUTZ EN 1303 ●
	OPTION BSI ★★ ★	BOHRSCHUTZ EN1303 ●
	SS 3522 Klasse 3	PICKING- UND ABTASTSCHUTZ ●
		SICHERUNGSKARTE ●
		SCHLÜSSELSCHUTZ
		MANIPULATIONSSCHUTZ ●
		OPTION MAGN. KOPIERSCHUTZ ●
		SICHERUNGSKARTE ●



Werte gültig für DZ-M, HZ-M und KZ-M

### AKURA 44 PERFORMANCE

Leistungskriterien von Akura 44 laut EVVA-Skala für mechanische Zutrittssysteme. Das Maximum ist 10.

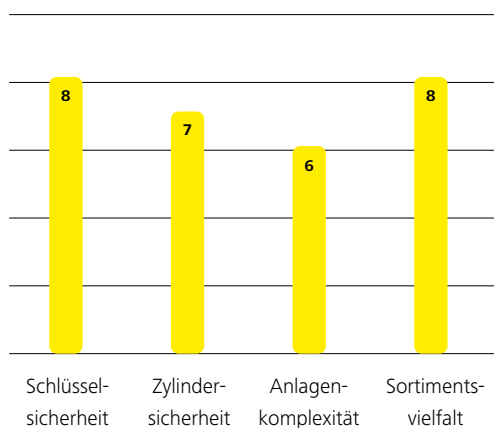

### AKURA 44 UND GEBÄUDETYPEN

Eignung nach Gebäudetyp und -größe

- Eignung Anlage ≥ 250 Zylinder
- Eignung Anlage < 250 Zylinder

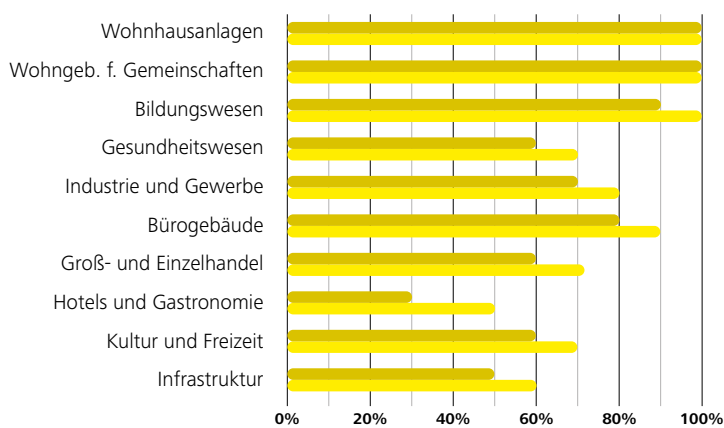

# FELGNER

SICHERHEITSTECHNIK GmbH & Co. KG

■ Alarmanlagen ■ Schließanlagen ■ Briefkastenanlagen  
 ■ Videoüberwachung ■ Sprechanlagen ■ Zutrittskontrolle

Heiligenbornstraße 17 · 01219 Dresden  
 Dresdner Straße 177 · 01705 Freital  
 Telefon: 0351/47 75 20 · E-Mail: info@felgner.de · [www.felgner.de](http://www.felgner.de)  
**Beratung · Verkauf · Montage · Service**

## AKURA 44 ZUTRITTSITUATIONEN

Das Zutrittsystem Akura 44 stellt zahlreiche Zylindermodelle bereit, um unterschiedlichste Zutrittssituationen zu bedienen.

- ▶ Notleiter
- ▶ Lift
- ▶ Technikzugänge
- ▶ Nebengebäude
- ▶ Türen
- ▶ Vitrinen
- ▶ Kellerabteile

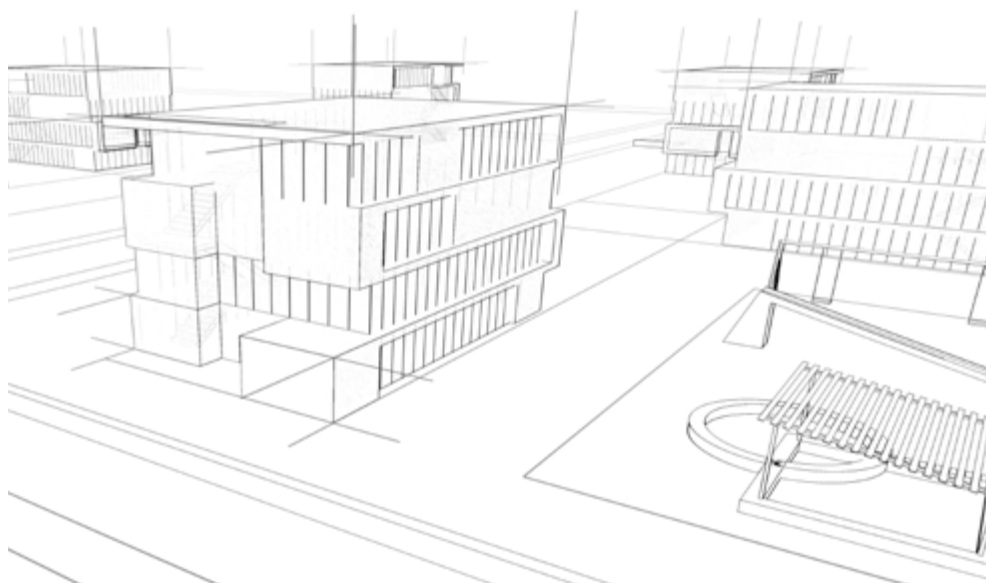

## AKURA 44 ZYLINDERMODELLE

Schlüssel

**4x**



Profilzylinder

**13x**



Außen- und  
Innenzylinder

**13x**



Hangschloss

**1x**



### DESIGN

OBERFLÄCHEN	<b>12</b>
SONDEROBERFLÄCHEN	<b>7</b>

### UPGRADES

OPTIONEN SICHERHEIT	<b>14</b>
OPTIONEN MONTAGE	<b>52</b>
OPTIONEN FUNKTION	<b>48</b>



**7x**

Hebelzylinder



**4x**

Möbelzylinder



**1x**

Schalt- und  
Schalterzylinder

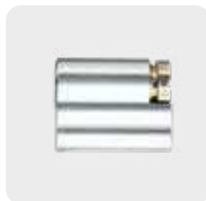

**1x**

Einsatzzylinder

# AKURA 44

## ÜBERSICHT PRODUKTE

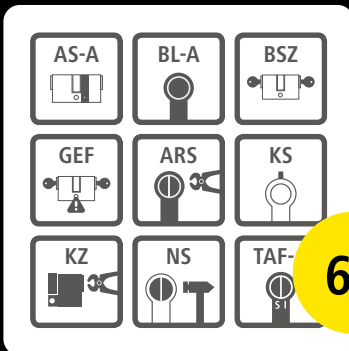

60

### OPTIONEN HOLEN MEHR HERAUS

Nutzen Sie unsere zahlreichen Optionen – für mehr Sicherheit, mehr Funktionalität und perfekte Montage.



6

### DIE EINFACHE BESTELLUNG

Bestellung mit dem AccessDesigner: Prüfung der Zylinderkonfiguration, Definition der Schließberechtigungen und Bestellung – alles mit einer Software.

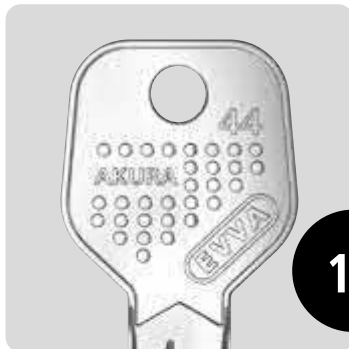

16

### SCHLÜSSEL

Ein Wendeschlüssel mit Eigenschaften – variables Längsprofil, mit Magnetpille 100% 3D-Druck-sicher



20

### PROFILZYLINDER

Die Allrounder unter den Schließzylindern – vielseitig, vielfältig und verlässlich sicher.



53

### MÖBELZYLINDER

Damit es klappt und rollt in Büro, Werkstatt und Lager – zahlreiche Möbelzylinder, alle integrierbar in eine Schließanlage



57

### SCHALT- UND SCHALTERZYLINDER

Sicheres Schalten und Walten wird mit diesen Zylindern zum Kinderspiel.





33

### AUSSEN- UND INNENZYLINDER

Ob innen oder außen, diese Zylinder machen z.B. Zusatzschlösser noch sicherer



45

### HANGSCHLOSS

Die massive Absicherung von Schranken und Kellergittertüren



46

### HEBELZYLINDER

Ob für Briefkästen oder technische Verteilerschränke, diese Zylinder sind auch in Schließanlagen integrierbar

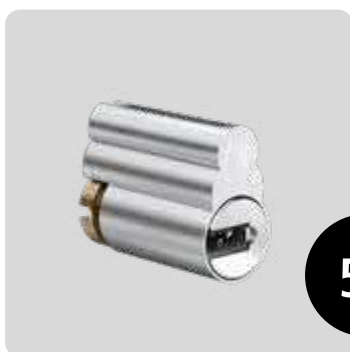

58

### EINSATZZYLINDER

Immer voll im Einsatz und dabei topsicher, die Einsatzzylinder für spezielle Aufgaben

**FELGNER**  
SICHERHEITSTECHNIK GmbH & Co. KG

■ Alarmanlagen ■ Schließanlagen ■ Briefkastenanlagen  
■ Videoüberwachung ■ Sprechanlagen ■ Zutrittskontrolle

Heiligenbornstraße 17 · 01219 Dresden

Dresdner Straße 177 · 01705 Freital

Telefon: 0351/47 75 20 · E-Mail: info@felgner.de · [www.felgner.de](http://www.felgner.de)

**Beratung · Verkauf · Montage · Service**

# AKURA 44 SCHLÜSSEL

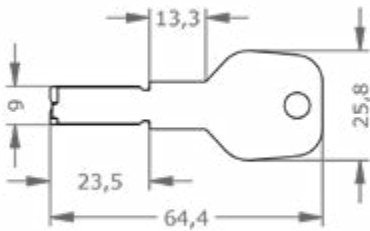

 M.A44.SL(1)

<b>FUNKTION</b>	Wendeschlüssel Aus widerstandsfähigem Neusilber Robuster Schlüsselquerschnitt
<b>VERWENDUNG</b>	Mechanische Schließanlage, codierte Schließung
<b>SICHERHEIT</b>	Sicherungskarte: ● Magnetischer Kopierschutz optional: ●

		SICHERHEIT	MONTAGE	FUNKTION
(1)	<b>OPTIONEN</b>			
	F[...]	Farbpunkt-Farbe		●
	MAG	Magnetischer Kopierschutz	●	
	TXT	Kundenspezifischer Text		●

# AKURA 44 DESIGNSCHLÜSSEL

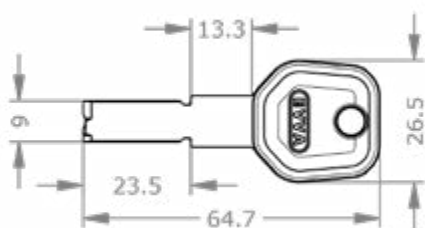

**FUNKTION** Wendeschlüssel  
Aus widerstandsfähigem Neusilber  
Robuster Schlüsselquerschnitt  
Hochwertige Kunststoffreife

**VERWENDUNG** Mechanische Schließanlage, codierte Schließung

**SICHERHEIT** Sicherungskarte: ●  
Magnetischer Kopierschutz optional: ●

 M.A44.SL.SL-D.(1).(2)

(1) FARBE	(2) OPTIONEN	SICHERHEIT	MONTAGE	FUNKTION
RAL9011 Graphitschwarz	MAG Magnetischer Kopierschutz	●		
RAL1023 Verkehrsgelb	TXT Kundenspezifischer Text			●
RAL2001 Rotorange				
RAL5014 Taubenblau				
RAL9010 Reinweiß				



RAL 9011

RAL 1023

RAL 2001

RAL 5014

RAL 9010

# AKURA 44 XESAR-KOMBISCHLÜSSEL

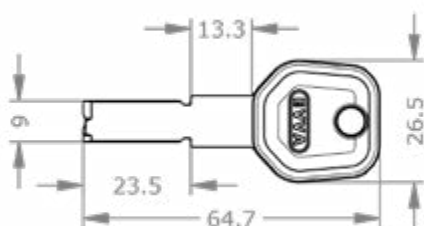

**FUNKTION** Wendeschlüssel  
Aus widerstandsfähigem Neusilber  
Robuster Schlüsselquerschnitt  
Hochwertige Kunststoffreide  
Integrierter elektronischer Chip

**VERWENDUNG** Mechanische Schließanlage, codierte  
Schließung, integrierbar in Xesar-Zutrittsanlagen

**SICHERHEIT** Sicherungskarte: ●  
Magnetischer Kopierschutz optional: ●

 M.A44.SL.SL-X.(1).(2)

(1) FARBE	(2) OPTIONEN	SICHERHEIT	MONTAGE	FUNKTION
RAL9011 Graphitschwarz	MAG Magnetischer Kopierschutz	●		
RAL1023 Verkehrsgelb	TXT Kundenspezifischer Text			●
RAL2001 Rotorange				
RAL5014 Taubenblau				
RAL9010 Reinweiß				



RAL 9011

RAL 1023

RAL 2001

RAL 5014

RAL 9010

# AKURA 44

## AIRKEY-KOMBISCHLÜSSEL

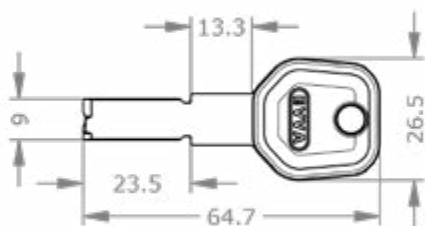

**FUNKTION** Wendeschlüssel  
Aus widerstandsfähigem Neusilber  
Robuster Schlüsselquerschnitt  
Hochwertige Kunststoffreide  
Integrierter elektronischer Chip

**VERWENDUNG** Mechanische Schließanlage, codierte  
Schließung, integrierbar in AirKey-Zutrittsanlagen

**SICHERHEIT** Sicherungskarte: ●  
Magnetischer Kopierschutz optional: ●

 M.A44.SL.SL-A.(1).(2)

(1) FARBE	(2) OPTIONEN	SICHERHEIT	MONTAGE	FUNKTION
RAL9011 Graphitschwarz	MAG Magnetischer Kopierschutz	●		
RAL1023 Verkehrsgelb	TXT Kundenspezifischer Text			●
RAL2001 Rotorange				
RAL5014 Taubenblau				
RAL9010 Reinweiß				



RAL 9011

RAL 1023

RAL 2001

RAL 5014

RAL 9010

# AKURA 44

## DOPPELZYLINDER EUROPROFIL MODULAR

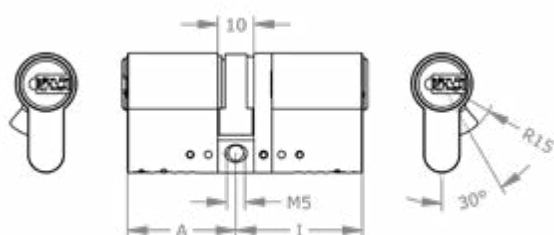

<b>FUNKTION</b>	Beidseitig mit Schlüssel verschließbar Wendeschlüssel		
<b>VERWENDUNG</b>	Verbindungstüren, Hauseingangstüren, Wohnungseingangstüren, Rohrrahmentüren, Sicherheitstüren		
<b>MONTAGE</b>	Einsteckschlösser nach DIN, ÖNORM Aufschraubschlösser für Europrofil Modulbauweise Schließnasenbreite 9,3 mm		
<b>SICHERHEIT</b>	Zuhaltungsebenen:		3
	Zuhaltungen aktiv:		6
	Zuhaltungen passiv:		10
	Bohrschutz:	●	
	Ziehschutz:	●	
	Pickingschutz:	●	
	Sicherungskarte:	●	
<b>NORMEN</b>	EN 1303:2015 160B0C6B ÖNORM B5351: WZ6-B ČSN EN 1627, Sicherheitsklasse 4 BSI*		
	Brandwiderstand 90 Minuten		
<b>LIEFERUMFANG</b>	Schließzylinder Befestigungsschraube M5		

M.A44.PZ.DZ-M.(1).(2).(3)

			SICHERHEIT	MONTAGE	FUNKTION
(1)	<b>ZYLINDERLÄNGE</b>	(3)			
	.../... 27/27, 27/30, 27/35, 30/27, 30/30, ... mm	<b>AS-A</b>	●		
	! Ab 30 mm in 5-mm-Schritten	<b>BIF</b>		●	●
(2)	<b>OBERFLÄCHE</b>	<b>BL-...]</b>		●	●
	<b>NI</b> Nickel	<b>BSZ</b>	●		●
	<b>MS</b> Messing	<b>FL1</b>		●	●
	<b>CP</b> Chrom poliert	<b>FZG</b>	●		●
	<b>CPV</b> Chrom voll poliert				
	<b>CR</b> Chrom	<b>LW[...]</b>		●	●
	<b>ML</b> Messing lackiert	<b>MAG</b>	●		
	<b>MP</b> Messing poliert	<b>NS-...]</b>		●	●
	<b>MPV</b> Messing voll poliert	<b>PAR</b>			●
	<b>NP</b> Nickel poliert	<b>SEW</b>		●	●
	<b>NPV</b> Nickel voll poliert	<b>SW-...]</b>		●	
	<b>PB</b> Patiniert Braun	<b>TXT</b>			●
	<b>PS</b> Patiniert Schwarz	<b>VAR</b>			●
		<b>VDS</b>	●		
		<b>Z[...]</b>		●	●

# AKURA 44

## HALBZYLINDER EUROPROFIL MODULAR

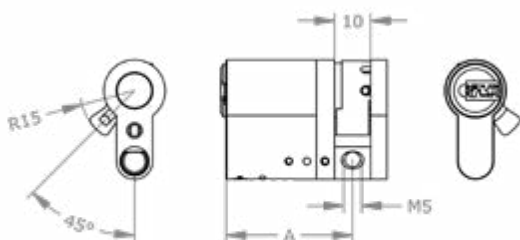

<b>FUNKTION</b>	Mit Schlüssel verschließbar Wendeschlüssel
<b>VERWENDUNG</b>	Technische Türen, Rohrtresore, elektronische Schlüsselschalter
<b>MONTAGE</b>	Einsteckschlösser nach DIN, ÖNORM Modulbauweise Schließnasenbreite 9,3 mm Schließnase 8-fach verstellbar
<b>SICHERHEIT</b>	Zuhaltungsebenen: 3 Zuhaltungen aktiv: 6 Zuhaltungen passiv: 10 Bohrschutz: ● Ziehschutz: ● Pickingschutz: ● Sicherungskarte: ●
<b>NORMEN</b>	EN 1303:2015 160B0C6B ČSN EN 1627, Sicherheitsklasse 4 BSI* Brandwiderstand 90 Minuten
<b>LIEFERUMFANG</b>	Schließzylinder Befestigungsschraube M5

### M.A44.PZ.HZ-M.(1).(2).(3)

			SICHERHEIT	MONTAGE	FUNKTION
(1)	<b>ZYLINDERLÄNGE</b>	(3)	<b>OPTIONEN</b>		
	27–60	27, 30, 35, ... + 5 mm	2GW[...]	2 Gewinde rückseitig	●
(2)	<b>OBERFLÄCHE</b>		AS-A	Anti-Snap außen	●
	NI	Nickel	FZG	Freilauffunktion für Getriebeschlösser	● ●
	MS	Messing	LW[...]	Schließnasenmitnahme	● ●
	CP	Chrom poliert	MAG	Magnetischer Kopierschutz	●
	CPV	Chrom voll poliert	NS-A	Erhöhte Verschleißfestigkeit außen	●
	CR	Chrom	SEW	Seewasserausführung	● ●
	ML	Messing lackiert	SW-A	Staub- und Witterungsschutz außen	●
	MP	Messing poliert	TXT	Kundenspezifischer Text	●
	MPV	Messing voll poliert	VAR	Umsperrfunktion VARIO	●
	NP	Nickel poliert	VDS	Zertifiziert nach VdS	●
	NPV	Nickel voll poliert	Z[...]	Zahnritzel	● ●
	PB	Patiniert Braun			
	PS	Patiniert Schwarz			

# AKURA 44

## KNAUFZYLINDER EUROPAPROFIL MODULAR

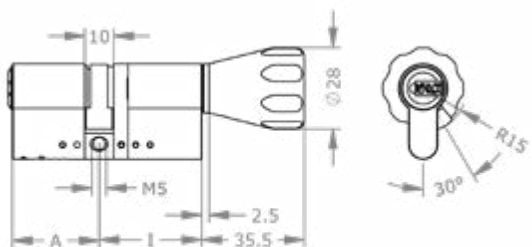

**FUNKTION** Von innen mit Knauf verschließbar  
Mit Schlüssel verschließbar  
Wendeschlüssel

**VERWENDUNG** Verbindungstüren, Hauseingangstüren,  
Wohnungseingangstüren, Rohrrahmentüren,  
Sicherheitstüren

**MONTAGE** Einsteckschlösser nach DIN, ÖNORM  
Modulbauweise  
Schließnasenbreite 9,3 mm

**SICHERHEIT** Zuhaltungsebenen: 3  
Zuhaltungen aktiv: 6  
Zuhaltungen passiv: 10  
Bohrschutz: ●  
Ziehschutz: ●  
Pickingschutz: ●  
Sicherungskarte: ●

**NORMEN** EN 1303:2015 160B0C6B  
ČSN EN 1627, Sicherheitsklasse 4  
BSI\*  
Brandwiderstand 90 Minuten

**LIEFERUMFANG** Schließzylinder  
Befestigungsschraube M5

M.A44.PZ.KZ-M.(1).(2).(3).(4).(5)

						SICHERHEIT	MONTAGE	FUNKTION
(1)	<b>ZYLINDERLÄNGE</b>	(3)	<b>KNAUFFORM</b>	(5)	<b>OPTIONEN</b>			
...	.../K... 27/K27, 27/K30, 27/K35, 30/K27, 30/K30, ... mm	AK	Allroundknauf	AS-A	Anti-Snap außen	●		
!	Ab 30 mm in 5-mm-Schritten	FK	Flachknauf	BIF	Doppelschließnase Biffar®		●	●
(2)	<b>OBERFLÄCHE</b>	GK	Griffmuldenknauf	CLA	Classroom Funktion	●		●
NI	Nickel	KK	Kegelknauf	LW[...]	Schließnasenmitnahme		●	●
MS	Messing	MK	Metallrändelknauf	MAG	Magnetischer Kopierschutz	●		
CP	Chrom poliert	RK	Rundknauf	NS-A	Erhöhte Verschleißfestigkeit außen		●	
CPV	Chrom voll poliert	X1K	Ovalknauf	SOS	SOS-Funktion	●		
CR	Chrom	OK	Ovalknauf Aluminium	SEW	Seewasserausführung		●	●
ML	Messing lackiert	OKA	Ovalknauf Aluminium asym.	SW-A	Staub- und Witterungsschutz außen		●	
MP	Messing poliert	CK	D-line®-Knauf	TXT	Kundenspezifischer Text			●
MPV	Messing voll poliert	ATA	Anpassbare Knaufachse	VAR	Umsperrfunktion VARIO			●
NP	Nickel poliert	NOK	Ohne Knauf	Z[...]	Zahnritzel		●	●
NPV	Nickel voll poliert	(4)	<b>OBERFLÄCHE KNAUF</b>					
PB	Patiniert Braun	K-NI	Nickel					
PS	Patiniert Schwarz	K-MS	Messing					
		K-CP	Chrom poliert					
		K-CR	Chrom					
		K-MP	Messing poliert					
		K-NP	Nickel poliert					
		K-PB	Patiniert Braun					
		K-PS	Patiniert Schwarz					



# EMZY/AKURA 44

## MOTORZYLINDER EUROPROFIL MODULAR

COMING  
SOON

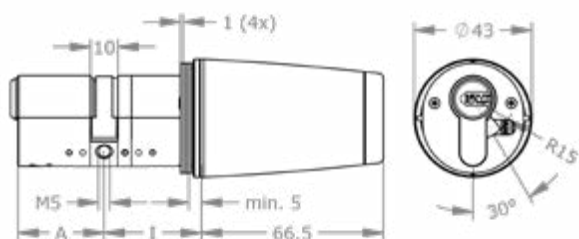

**FUNKTION** Automatische Ver- und Entriegelung  
Einfache Konfiguration per App  
Schnittstelle zu Drittsystemen  
Adaptives Drehmoment  
Mechanischer Verschluss außen  
Wendeschlüssel

**VERWENDUNG** Hauseingangstüren, Wohnungseingangstüren,  
Absicherung sensibler Bereiche, einfaches  
Nachrüsten, integrierbar in Xesar-Zutrittsanlagen,  
integrierbar in AirKey-Zutrittsanlagen

**MONTAGE** Einsteckschlösser nach DIN, ÖNORM  
Modulbauweise  
Schließnasenbreite 9,3 mm

**SICHERHEIT**

Zuhaltungsebenen:	3
Zuhalten aktiv:	6
Zuhalten passiv:	10
Bohrschutz:	●
Ziehschutz:	●
Pickingschutz:	●
Sicherungskarte:	●
Verschlüsselte Datenübertragung:	●
AES-Verschlüsselung:	●

**NORMEN** CE-geprüft  
Schutzart IP54  
EN1634-2

**LIEFERUMFANG** Schließzylinder mit EMZY

# AKURA 44

## SKANDINAVISCHER AUSSENZYLINDER



<b>FUNKTION</b>	Mit Schlüssel verschließbar Wendeschlüssel
<b>VERWENDUNG</b>	Türaußenseite, Verbindungstüren, Hauseingangstüren, Wohnungseingangstüren, Rohrrahmentüren, Sicherheitstüren
<b>MONTAGE</b>	Für skandinavische Einsteckschlösser
<b>SICHERHEIT</b>	Zuhaltungsebenen: 3 Zuhaltungen aktiv: 6 Bohrschutz: ● Ziehschutz: ● Pickingschutz: ● Sicherungskarte: ●
<b>NORMEN</b>	EN 1303:2015 160B0C6B Brandwiderstand 90 Minuten
<b>LIEFERUMFANG</b>	Schließzylinder

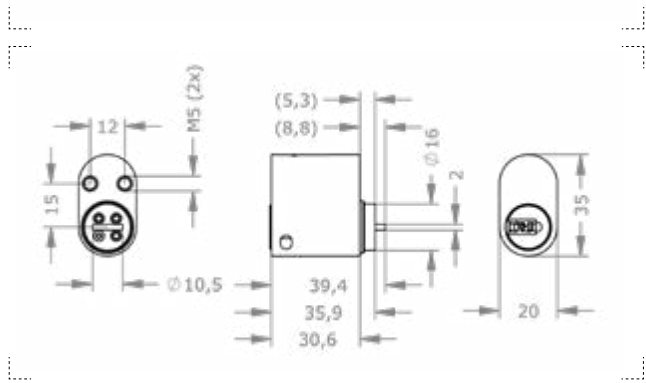

M.A44.PZ.SKA.(1).(2).(3)

			SICHERHEIT	MONTAGE	FUNKTION
(1)	<b>ZYLINDERLÄNGE</b>	(3)	<b>OPTIONEN</b>		
	<b>30</b>	30 mm	<b>MAG</b>	Magnetischer Kopierschutz	●
(2)	<b>OBERFLÄCHE</b>		<b>TXT</b>	Kundenspezifischer Text	●
	<b>NI</b>	Nickel	<b>VAR</b>	Umsperrfunktion VARIO	●
	<b>MS</b>	Messing			
	<b>CP</b>	Chrom poliert			
	<b>CPV</b>	Chrom voll poliert			
	<b>CR</b>	Chrom			
	<b>ML</b>	Messing lackiert			
	<b>MP</b>	Messing poliert			
	<b>MPV</b>	Messing voll poliert			
	<b>NP</b>	Nickel poliert			
	<b>NPV</b>	Nickel voll poliert			
	<b>PB</b>	Patiniert Braun			
	<b>PS</b>	Patiniert Schwarz			

# AKURA 44

## SKANDINAVISCHER INNENZYLINDER



<b>FUNKTION</b>	Mit Schlüssel verschließbar Wendeschlüssel
<b>VERWENDUNG</b>	Türinnenseite, Verbindungstüren, Hauseingangstüren, Wohnungseingangstüren, Rohrrahmentüren, Sicherheitstüren
<b>MONTAGE</b>	Für skandinavische Einsteckschlösser
<b>SICHERHEIT</b>	Zuhaltungsebenen: 3 Zuhaltungen aktiv: 6 Bohrschutz: ● Ziehschutz: ● Pickingschutz: ● Sicherungskarte: ●
<b>NORMEN</b>	Brandwiderstand 90 Minuten
<b>LIEFERUMFANG</b>	Schließzylinder

PROFILZYLINDER

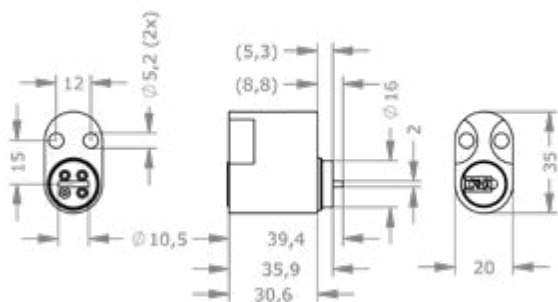

 M.A44.PZ.SKI.(1).(2).(3)

			SICHERHEIT	MONTAGE	FUNKTION
(1)	<b>ZYLINDERLÄNGE</b>	(3)	<b>OPTIONEN</b>		
	<b>30</b>	30 mm	<b>MAG</b>	Magnetischer Kopierschutz	●
(2)	<b>OBERFLÄCHE</b>		<b>TXT</b>	Kundenspezifischer Text	●
	<b>NI</b>	Nickel	<b>VAR</b>	Umsperrfunktion VARIO	●
	<b>MS</b>	Messing			
	<b>CP</b>	Chrom poliert			
	<b>CPV</b>	Chrom voll poliert			
	<b>CR</b>	Chrom			
	<b>ML</b>	Messing lackiert			
	<b>MP</b>	Messing poliert			
	<b>MPV</b>	Messing voll poliert			
	<b>NP</b>	Nickel poliert			
	<b>NPV</b>	Nickel voll poliert			
	<b>PB</b>	Patinier Braun			
	<b>PS</b>	Patinier Schwarz			

# AKURA 44

## SKANDINAVISCHER AUSSENZYLINDER TYP 201

PROFILZYLINDER

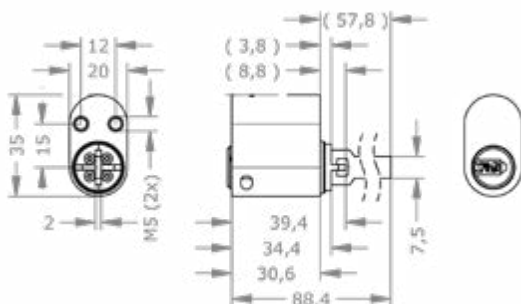

<b>FUNKTION</b>	Mit Schlüssel verschließbar Wendeschlüssel
<b>VERWENDUNG</b>	Türaußenseite, Verbindungstüren, Hauseingangstüren, Wohnungseingangstüren, Rohrrahmentüren
<b>MONTAGE</b>	Für skandinavische Einsteckschlösser
<b>SICHERHEIT</b>	Zuhaltungsebenen: 3 Zuhaltungen aktiv: 6 Bohrschutz: ● Ziehschutz: ● Pickingschutz: ● Sicherungskarte: ●
<b>NORMEN</b>	EN 1303:2015 160BOC6B Brandwiderstand 90 Minuten
<b>LIEFERUMFANG</b>	Schließzylinder

 M.A44.PZ.SKA201.(1).(2).(3)

			SICHERHEIT	MONTAGE	FUNKTION
(1)	<b>ZYLINDERLÄNGE</b>	(3)	<b>OPTIONEN</b>		
	<b>30</b>	30 mm	<b>MAG</b>	Magnetischer Kopierschutz	●
(2)	<b>OBERFLÄCHE</b>		<b>TXT</b>	Kundenspezifischer Text	●
	<b>NI</b>	Nickel	<b>VAR</b>	Umsperrfunktion VARIO	●
	<b>MS</b>	Messing			
	<b>CP</b>	Chrom poliert			
	<b>CPV</b>	Chrom voll poliert			
	<b>CR</b>	Chrom			
	<b>ML</b>	Messing lackiert			
	<b>MP</b>	Messing poliert			
	<b>MPV</b>	Messing voll poliert			
	<b>NP</b>	Nickel poliert			
	<b>NPV</b>	Nickel voll poliert			
	<b>PB</b>	Patiniert Braun			
	<b>PS</b>	Patiniert Schwarz			

# AKURA 44

## SKANDINAVISCHER INNENZYLINDER TYP 202

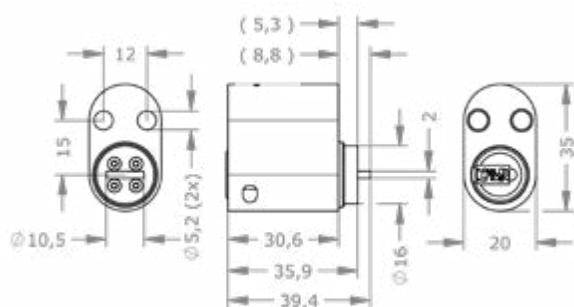

<b>FUNKTION</b>	Mit Schlüssel verschließbar Wendeschlüssel
<b>VERWENDUNG</b>	Türinnenseite, Verbindungstüren, Hauseingangstüren, Wohnungseingangstüren, Rohrrahmentüren
<b>MONTAGE</b>	Für skandinavische Einsteckschlösser
<b>SICHERHEIT</b>	Zuhaltungsebenen: 3 Zuhaltungen aktiv: 6 Bohrschutz: ● Ziehschutz: ● Pickingschutz: ● Sicherungskarte: ●
<b>NORMEN</b>	Brandwiderstand 90 Minuten
<b>LIEFERUMFANG</b>	Schließzylinder

 M.A44.PZ.SKI202.(1).(2).(3)

		SICHERHEIT	MONTAGE	FUNKTION
(1)	<b>ZYLINDERLÄNGE</b>			
	<b>30</b>	30 mm		
(2)	<b>OBERFLÄCHE</b>			
	<b>NI</b>	Nickel		
	<b>MS</b>	Messing		
	<b>CP</b>	Chrom poliert		
	<b>CPV</b>	Chrom voll poliert		
	<b>CR</b>	Chrom		
	<b>ML</b>	Messing lackiert		
	<b>MP</b>	Messing poliert		
	<b>MPV</b>	Messing voll poliert		
	<b>NP</b>	Nickel poliert		
	<b>NPV</b>	Nickel voll poliert		
	<b>PB</b>	Patiniiert Braun		
	<b>PS</b>	Patiniiert Schwarz		
(3)	<b>OPTIONEN</b>			
	<b>MAG</b>	Magnetischer Kopierschutz	●	
	<b>TXT</b>	Kundenspezifischer Text		●
	<b>VAR</b>	Umsperrfunktion VARIO		●



# AKURA 44

## SKANDINAVISCHER DOPPELZYLINDER

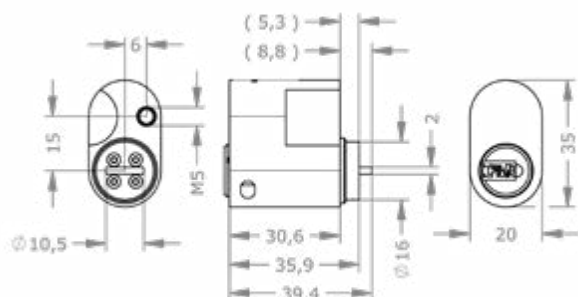

<b>FUNKTION</b>	Mit Schlüssel verschließbar Wendeschlüssel
<b>VERWENDUNG</b>	Türaußenseite, Türinnenseite, Verbindungstüren, Hauseingangstüren, Wohnungseingangstüren, Rohrrahmentüren
<b>MONTAGE</b>	-
<b>SICHERHEIT</b>	Zuhaltungsebenen: 3 Zuhaltungen aktiv: 6 Bohrschutz: ● Ziehschutz: ● Pickingschutz: ● Sicherungskarte: ●
<b>NORMEN</b>	Brandwiderstand 90 Minuten
<b>LIEFERUMFANG</b>	Schließzylinder

 M.A44.PZ.SKDC.(1).(2).(3)

			SICHERHEIT	MONTAGE	FUNKTION
(1)	<b>ZYLINDERLÄNGE</b>	(3)	<b>OPTIONEN</b>		
	<b>30</b>	30 mm	<b>MAG</b>	Magnetischer Kopierschutz	●
(2)	<b>OBERFLÄCHE</b>		<b>TXT</b>	Kundenspezifischer Text	●
	<b>NI</b>	Nickel	<b>VAR</b>	Umsperrfunktion VARIO	●
	<b>MS</b>	Messing			
	<b>CP</b>	Chrom poliert			
	<b>CPV</b>	Chrom voll poliert			
	<b>CR</b>	Chrom			
	<b>ML</b>	Messing lackiert			
	<b>MP</b>	Messing poliert			
	<b>MPV</b>	Messing voll poliert			
	<b>NP</b>	Nickel poliert			
	<b>NPV</b>	Nickel voll poliert			
	<b>PB</b>	Patinier Braun			
	<b>PS</b>	Patinier Schwarz			

# AKURA 44

## DOPPELZYLINDER OVALPROFIL

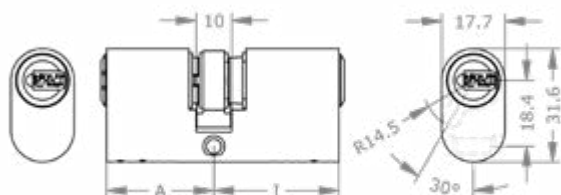

<b>FUNKTION</b>	Beidseitig mit Schlüssel verschließbar Wendeschlüssel		
<b>VERWENDUNG</b>	Verbindungstüren, Hauseingangstüren, Wohnungseingangstüren, Rohrrahmentüren		
<b>MONTAGE</b>	Für britische Einsteckschlösser		
<b>SICHERHEIT</b>	Zuhaltungsebenen:		3
	Zuhaltungen aktiv:		6
	Zuhaltungen passiv:		10
	Bohrschutz:		●
	Ziehschutz:		●
	Pickingschutz:		●
	Sicherungskarte:		●
<b>NORMEN</b>	-		
<b>LIEFERUMFANG</b>	Schließzylinder Befestigungsschraube M5		

 M.A44.PZ.0DZ.(1).(2).(3)

			SICHERHEIT	MONTAGE	FUNKTION
(1)	<b>ZYLINDERLÄNGE</b>	(3)			
	.../... 30/30, 30/35, 35/35, 40/40 mm	<b>BL-[...]</b>		●	●
(2)	<b>OBERFLÄCHE</b>	<b>MAG</b>	●		
	<b>NI</b> Nickel	<b>TXT</b>			●
	<b>MS</b> Messing	<b>VAR</b>			●
	<b>CP</b> Chrom poliert				
	<b>CPV</b> Chrom voll poliert				
	<b>CR</b> Chrom				
	<b>ML</b> Messing lackiert				
	<b>MP</b> Messing poliert				
	<b>MPV</b> Messing voll poliert				
	<b>NP</b> Nickel poliert				
	<b>NPV</b> Nickel voll poliert				
	<b>PB</b> Patiniert Braun				
	<b>PS</b> Patiniert Schwarz				



# AKURA 44

## HALBZYLINDER OVALPROFIL

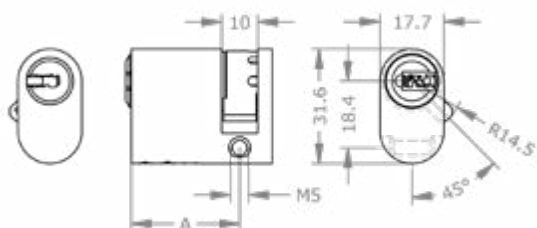

<b>FUNKTION</b>	Mit Schlüssel verschließbar Wendeschlüssel
<b>VERWENDUNG</b>	Technische Türen, Rohrtresore
<b>MONTAGE</b>	Für britische Einsteckschlösser
<b>SICHERHEIT</b>	Zuhaltungsebenen: 3 Zuhaltungen aktiv: 6 Zuhaltungen passiv: 10 Bohrschutz: ● Ziehschutz: ● Pickingschutz: ● Sicherungskarte: ●
<b>NORMEN</b>	-
<b>LIEFERUMFANG</b>	Schließzylinder Befestigungsschraube M5

### M.A44.PZ.0HZ.(1).(2).(3)

		SICHERHEIT	MONTAGE	FUNKTION
(1)	<b>ZYLINDERLÄNGE</b>			
	<b>30, 45</b>			
	30, 45 mm			
(2)	<b>OBERFLÄCHE</b>			
	<b>NI</b>			
	Nickel			
	<b>MS</b>			
	Messing			
	<b>CP</b>			
	Chrom poliert			
	<b>CPV</b>			
	Chrom voll poliert			
	<b>CR</b>			
	Chrom			
	<b>ML</b>			
	Messing lackiert			
	<b>MP</b>			
	Messing poliert			
	<b>MPV</b>			
	Messing voll poliert			
	<b>NP</b>			
	Nickel poliert			
	<b>NPV</b>			
	Nickel voll poliert			
	<b>PB</b>			
	Patinirt Braun			
	<b>PS</b>			
	Patinirt Schwarz			
(3)	<b>OPTIONEN</b>			
	<b>BL-A</b>			
	Blind außen		●	
	<b>MAG</b>			
	Magnetischer Kopierschutz	●		
	<b>TXT</b>			
	Kundenspezifischer Text			●
	<b>VAR</b>			
	Umsperrfunktion VARIO			●

# AKURA 44

## KNAUFZYLINDER OVALPROFIL

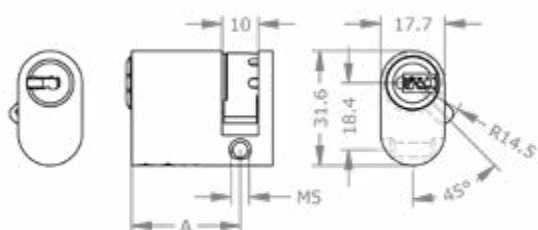

**FUNKTION** Von innen mit Knauf verschließbar  
Mit Schlüssel verschließbar  
Wendeschlüssel

**VERWENDUNG** Verbindungstüren, Hauseingangstüren,  
Wohnungseingangstüren, Rohrrahmentüren

**MONTAGE** Für britische Einsteckschlösser

**SICHERHEIT**

Zuhaltungsebenen:	3
Zuhaltungen aktiv:	6
Zuhaltungen passiv:	10
Bohrschutz:	●
Ziehschutz:	●
Pickingschutz:	●
Sicherungskarte:	●

**NORMEN** -

**LIEFERUMFANG** Schließzylinder  
Befestigungsschraube M5

 M.A44.PZ.0KZ.(1).(2).(3)

(1) **ZYLINDERLÄNGE**

.../K... 30/K30, 30/K35, 35/K35, 40/  
K40 mm

(2) **OBERFLÄCHE**

**NI** Nickel  
**MS** Messing  
**CP** Chrom poliert  
**CPV** Chrom voll poliert  
**CR** Chrom  
**ML** Messing lackiert  
**MP** Messing poliert  
**MPV** Messing voll poliert  
**NP** Nickel poliert  
**NPV** Nickel voll poliert  
**PB** Patiniert Braun  
**PS** Patiniert Schwarz

(3) **OPTIONEN**

**BL-A** Blind außen  
**MAG** Magnetischer Kopierschutz  
**TXT** Kundenspezifischer Text  
**VAR** Umsperrfunktion VARIO

SICHERHEIT  
MONTAGE  
FUNKTION

●

●

●

●

# AKURA 44

## AUSSENZYLINDER 25 MM FÜR ITALIENISCHES TOR



<b>FUNKTION</b>	Mit Schlüssel verschließbar Wendeschlüssel
<b>VERWENDUNG</b>	Türaußenseite, Haustore
<b>MONTAGE</b>	Aufschraubschlösser Befestigung von hinten mit Schrauben Lochbild d > 25 mm
<b>SICHERHEIT</b>	Zuhaltungsebenen: 3 Zuhaltungen aktiv: 6 Zuhaltungen passiv: 10 Sicherungskarte: ●
<b>NORMEN</b>	-
<b>LIEFERUMFANG</b>	Schließzylinder Distanzhülse

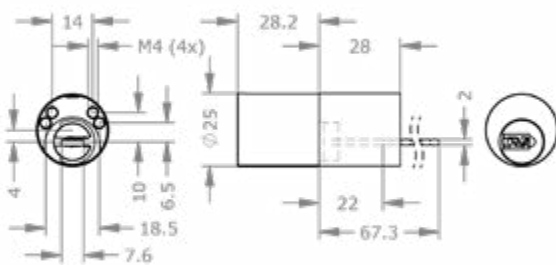

 M.A44.AI.AZ25.FP.(1).(2)

			SICHERHEIT	MONTAGE	FUNKTION
(1)	<b>OBERFLÄCHE</b>	(2)	<b>OPTIONEN</b>		
	<b>NI</b> Nickel		<b>TXT</b> Kundenspezifischer Text		●
	<b>MS</b> Messing		<b>VAR</b> Umsperrfunktion VARIO		●
	<b>CP</b> Chrom poliert				
	<b>CPV</b> Chrom voll poliert				
	<b>CR</b> Chrom				
	<b>ML</b> Messing lackiert				
	<b>MP</b> Messing poliert				
	<b>MPV</b> Messing voll poliert				
	<b>NP</b> Nickel poliert				
	<b>NPV</b> Nickel voll poliert				
	<b>PB</b> Patiniert Braun				
	<b>PS</b> Patiniert Schwarz				

# AKURA 44

## AUSSENZYLINDER 28 MM FÜR EVA-ZUSATZSCHLÖSSER

AUSSEN- UND  
INNENZYLINDER

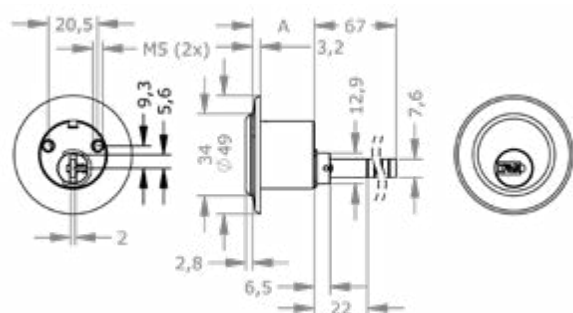

<b>FUNKTION</b>	Mit Schlüssel verschließbar Wendeschlüssel
<b>VERWENDUNG</b>	Türaußenseite, Wohnungseingangstüren
<b>MONTAGE</b>	Für EVA Sicherheitszusatzschlösser Befestigung von hinten mit Schrauben Lochbild d > 28 mm
<b>SICHERHEIT</b>	Zuhaltungsebenen: 3 Zuhaltungen aktiv: 6 Zuhaltungen passiv: 10 Sicherungskarte: ●
<b>NORMEN</b>	-
<b>LIEFERUMFANG</b>	Schließzylinder Rosette 2 Befestigungsschrauben M5x40

 M.A44.AI.AZ28.AZ.(1).(2)

(1) OBERFLÄCHE		(2) OPTIONEN		SICHERHEIT	MONTAGE	FUNKTION
NI	Nickel	K900[...]	Zusatzkastenschloss K900	●		
MS	Messing	K9000[...]	Zusatzkastenschloss K9000		●	
CP	Chrom poliert	R050	Rosette 50 mm		●	●
CPV	Chrom voll poliert	R060	Rosette 60 mm		●	●
CR	Chrom	SPV	Sperrbalken verdreht	●		●
ML	Messing lackiert	TS[...]	Türblattstärke		●	●
MP	Messing poliert	TXT	Kundenspezifischer Text			●
MPV	Messing voll poliert	VAR	Umsperrfunktion VARIO			●
NP	Nickel poliert					
NPV	Nickel voll poliert					
PB	Patiniert Braun					
PS	Patiniert Schwarz					

# AKURA 44

## AUSSENZYLINDER 28 MM FÜR ZUSATZSCHLÖSSER



<b>FUNKTION</b>	Mit Schlüssel verschließbar Wendeschlüssel
<b>VERWENDUNG</b>	Wohnungseingangstüren
<b>MONTAGE</b>	Für diverse Zusatzschlösser Befestigung von hinten mit Schrauben Lochbild d > 28 mm
<b>SICHERHEIT</b>	Zuhaltungsebenen: 3 Zuhaltungen aktiv: 6 Zuhaltungen passiv: 10 Sicherungskarte: ●
<b>NORMEN</b>	-
<b>LIEFERUMFANG</b>	Schließzylinder 2 Befestigungsschrauben M5x40

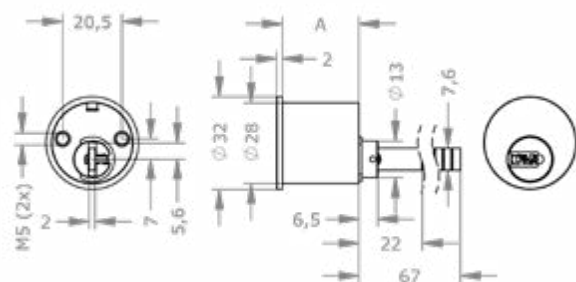

 M.A44.AI.AZ28.AZG.(1).(2)

(1)	OBERFLÄCHE	(2)	OPTIONEN	SICHERHEIT	MONTAGE	FUNKTION
NI	Nickel	R050	Rosette 50 mm	●	●	
MS	Messing	R060	Rosette 60 mm	●	●	
CP	Chrom poliert	SPV	Sperrbalken verdreht	●	●	
CPV	Chrom voll poliert	TS[...]	Türblattstärke	●	●	
CR	Chrom	TXT	Kundenspezifischer Text			●
ML	Messing lackiert	VAR	Umsperrfunktion VARIO			●
MP	Messing poliert					
MPV	Messing voll poliert					
NP	Nickel poliert					
NPV	Nickel voll poliert					
PB	Patiniert Braun					
PS	Patiniert Schwarz					

# AKURA 44

## AUSSENZYLINDER 28 MM FÜR ABUS®-ZUSATZSCHLÖSSER

AUSSEN- UND  
INNENZYLINDER



<b>FUNKTION</b>	Mit Schlüssel verschließbar Wendeschlüssel
<b>VERWENDUNG</b>	Wohnungseingangstüren
<b>MONTAGE</b>	Für diverse Zusatzschlösser Befestigung von hinten mit Schrauben Lochbild d > 28 mm
<b>SICHERHEIT</b>	Zuhaltungsebenen: 3 Zuhaltungen aktiv: 6 Zuhaltungen passiv: 10 Sicherungskarte: ●
<b>NORMEN</b>	-
<b>LIEFERUMFANG</b>	Schließzylinder 2 Befestigungsschrauben M5x40

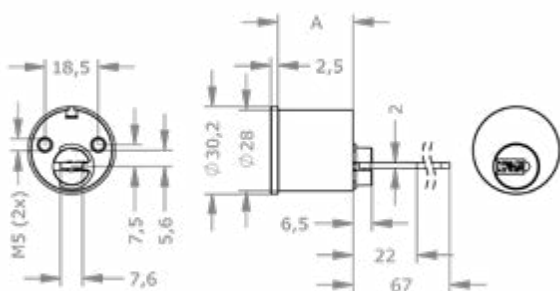

M.A44.AI.AZ28.AZI.(1).(2)

(1)	OBERFLÄCHE	(2)	OPTIONEN	SICHERHEIT	MONTAGE	FUNKTION
NI	Nickel	APA	Anschraubplatte ABUS®	●	●	●
MS	Messing	GWB6	1 Gewinde M6	●	●	●
CP	Chrom poliert	R050	Rosette 50 mm	●	●	●
CPV	Chrom voll poliert	R060	Rosette 60 mm	●	●	●
CR	Chrom	ROA	Rosette ABUS®	●	●	●
ML	Messing lackiert	ROI	Rosette IKON®	●	●	●
MP	Messing poliert	TS[...]	Türblattstärke	●	●	●
MPV	Messing voll poliert	TXT	Kundenspezifischer Text	●	●	●
NP	Nickel poliert	VAR	Umsperrfunktion VARIO	●	●	●
NPV	Nickel voll poliert					
PB	Patiniert Braun					
PS	Patiniert Schwarz					

# AKURA 44

## AUSSENZYLINDER 29 MM FÜR IKON® 4050



<b>FUNKTION</b>	Mit Schlüssel verschließbar Wendeschlüssel
<b>VERWENDUNG</b>	Wohnungseingangstüren
<b>MONTAGE</b>	Für diverse Zusatzschlösser Befestigung von hinten mit Schrauben Lochbild d > 29 mm
<b>SICHERHEIT</b>	Zuhaltungsebenen: 3 Zuhaltungen aktiv: 6 Zuhaltungen passiv: 10 Sicherungskarte: ●
<b>NORMEN</b>	-
<b>LIEFERUMFANG</b>	Schließzylinder 2 Befestigungsschrauben M5x40

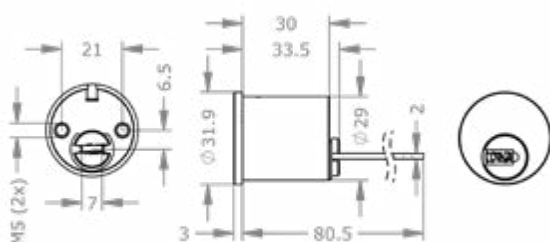

 M.A44.AI.AZ29.I050.(1).(2)

		SICHERHEIT	MONTAGE	FUNKTION
(1)	<b>OBERFLÄCHE</b>			
	<b>NI</b> Nickel			
	<b>MS</b> Messing			
	<b>CP</b> Chrom poliert			
	<b>CPV</b> Chrom voll poliert			
	<b>CR</b> Chrom			
	<b>ML</b> Messing lackiert			
	<b>MP</b> Messing poliert			
	<b>MPV</b> Messing voll poliert			
	<b>NP</b> Nickel poliert			
	<b>NPV</b> Nickel voll poliert			
	<b>PB</b> Patiniert Braun			
	<b>PS</b> Patiniert Schwarz			
(2)	<b>OPTIONEN</b>			
	<b>TS[...]</b> Türblattstärke	●	●	
	<b>TXT</b> Kundenspezifischer Text			●
	<b>VAR</b> Umsperrfunktion VARIO			●

# AKURA 44

## AUSSENZYLINDER 29 MM FÜR IKON® 4063

AUSSEN- UND  
INNENZYLINDER

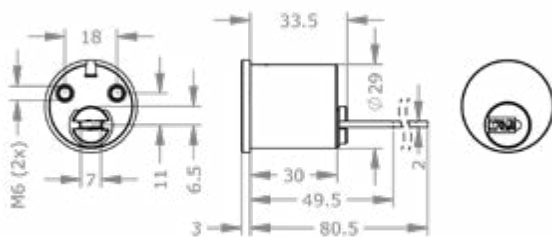

<b>FUNKTION</b>	Mit Schlüssel verschließbar Wendeschlüssel
<b>VERWENDUNG</b>	Wohnungseingangstüren
<b>MONTAGE</b>	Für diverse Zusatzschlösser Befestigung von hinten mit Schrauben Lochbild d > 29 mm
<b>SICHERHEIT</b>	Zuhaltungsebenen: 3 Zuhaltungen aktiv: 6 Zuhaltungen passiv: 10 Sicherungskarte: ●
<b>NORMEN</b>	-
<b>LIEFERUMFANG</b>	Schließzylinder 2 Befestigungsschrauben M6x28

 M.A44.AI.AZ29.I063.(1).(2)

(1)	OBERFLÄCHE	(2)	OPTIONEN	SICHERHEIT	MONTAGE	FUNKTION
NI	Nickel	API63	Anschraubplatte IKON® 4063	●	●	
MS	Messing	TS[...]	Türblattstärke	●	●	
CP	Chrom poliert	TXT	Kundenspezifischer Text			●
CPV	Chrom voll poliert	VAR	Umsperrfunktion VARIO			●
CR	Chrom					
ML	Messing lackiert					
MP	Messing poliert					
MPV	Messing voll poliert					
NP	Nickel poliert					
NPV	Nickel voll poliert					
PB	Patiniert Braun					
PS	Patiniert Schwarz					





# AKURA 44

## AUSSENZYLINDER 37 MM IN SICHERHEITSAUSFÜHRUNG



AUSSEN- UND  
INNENZYLINDER

<b>FUNKTION</b>	Mit Schlüssel verschließbar Wendeschlüssel
<b>VERWENDUNG</b>	Türaußenseite, Verbindungstüren, Hauseingangstüren, Wohnungseingangstüren, Rohrrahmentüren
<b>MONTAGE</b>	Für skandinavische Einsteckschlösser Befestigung von hinten mit Schrauben Lochbild d > 40 mm
<b>SICHERHEIT</b>	Zuhaltungsebenen: 3 Zuhaltungen aktiv: 6 Bohrschutz: ● Sicherungskarte: ●
<b>NORMEN</b>	EN 1303:2015 160BOC6B
<b>LIEFERUMFANG</b>	Schließzylinder

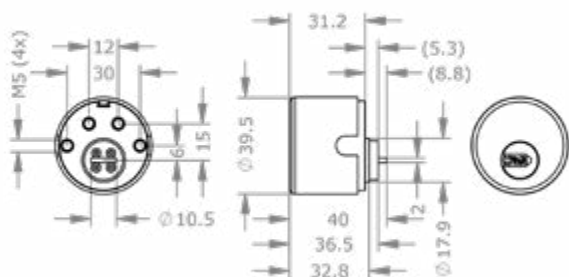

 M.A44.AI.AZ37.SEC.(1).(2)

(1)	OBERFLÄCHE	(2)	OPTIONEN	SICHERHEIT	MONTAGE	FUNKTION
NI	Nickel	MAG	Magnetischer Kopierschutz	●		
MS	Messing	TAF-A	Temporary Access Function außen			●
CP	Chrom poliert	TXT	Kundenspezifischer Text			●
CPV	Chrom voll poliert	VAR	Umsperrfunktion VARIO			●
CR	Chrom					
ML	Messing lackiert					
MP	Messing poliert					
MPV	Messing voll poliert					
NP	Nickel poliert					
NPV	Nickel voll poliert					
PB	Patiniert Braun					
PS	Patiniert Schwarz					

# AKURA 44

## INNENZYLINDER 37 MM IN SICHERHEITSAUSFÜHRUNG



<b>FUNKTION</b>	Mit Schlüssel verschließbar Wendeschlüssel		
<b>VERWENDUNG</b>	Türinnenseite, Verbindungstüren, Hauseingangstüren, Wohnungseingangstüren, Rohrrahmentüren		
<b>MONTAGE</b>	Für skandinavische Einsteckschlösser Lochbild d > 40 mm		
<b>SICHERHEIT</b>	Zuhaltungsebenen:		3
	Zuhaltungen aktiv:		6
	Sicherungskarte:		●
<b>NORMEN</b>	EN 1303:2015 160B0C6B		
<b>LIEFERUMFANG</b>	Schließzylinder		

AUSSEN- UND  
INNENZYLINDER

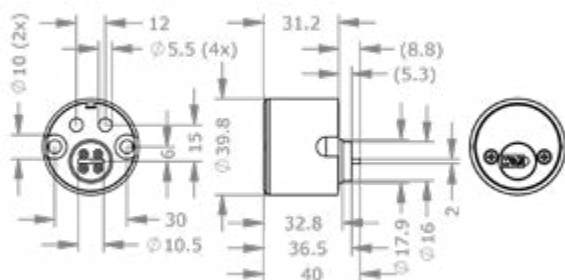

 M.A44.AI.IZ37.SEC.(1).(2)

(1)	OBERFLÄCHE	(2)	OPTIONEN	SICHERHEIT	MONTAGE	FUNKTION
NI	Nickel	MAG	Magnetischer Kopierschutz	●		
MS	Messing	TXT	Kundenspezifischer Text			●
CP	Chrom poliert	VAR	Umsperrfunktion VARIO			●
CPV	Chrom voll poliert					
CR	Chrom					
ML	Messing lackiert					
MP	Messing poliert					
MPV	Messing voll poliert					
NP	Nickel poliert					
NPV	Nickel voll poliert					
PB	Patiniert Braun					
PS	Patiniert Schwarz					

# AKURA 44

## AUSSENZYLINDER 38 MM NORWEGISCHE AUSFÜHRUNG



AUSSEN- UND  
INNENZYLINDER

<b>FUNKTION</b>	Mit Schlüssel verschließbar Wendeschlüssel
<b>VERWENDUNG</b>	Türaußenseite, Verbindungstüren, Hauseingangstüren, Wohnungseingangstüren, Rohrrahmentüren
<b>MONTAGE</b>	Für skandinavische Einsteckschlösser
<b>SICHERHEIT</b>	Zuhaltungsebenen: 3 Zuhaltungen aktiv: 6 Bohrschutz: ● Sicherungskarte: ●
<b>NORMEN</b>	-
<b>LIEFERUMFANG</b>	Schließzylinder

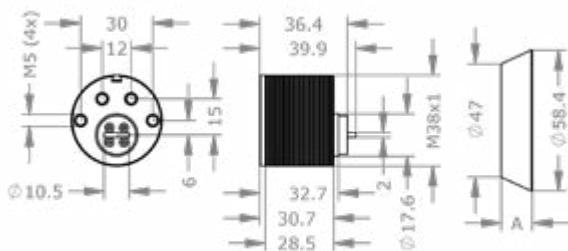

 M.A44.AI.AZ38.NOR.(1).(2)

(1)	OBERFLÄCHE	(2)	OPTIONEN	SICHERHEIT	MONTAGE	FUNKTION
NI	Nickel	MAG	Magnetischer Kopierschutz	●		
MS	Messing	TXT	Kundenspezifischer Text			●
CP	Chrom poliert	VAR	Umsperrfunktion VARIO			●
CPV	Chrom voll poliert					
CR	Chrom					
ML	Messing lackiert					
MP	Messing poliert					
MPV	Messing voll poliert					
NP	Nickel poliert					
NPV	Nickel voll poliert					
PB	Patiniert Braun					
PS	Patiniert Schwarz					

# AKURA 44

## INNENZYLINDER 38 MM NORWEGISCHE AUSFÜHRUNG

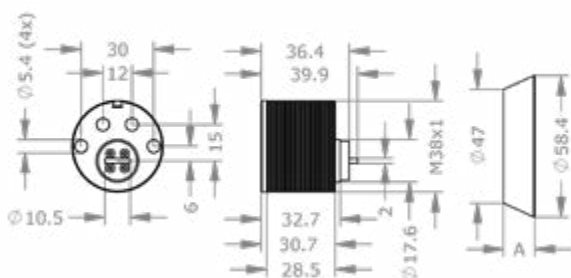

<b>FUNKTION</b>	Mit Schlüssel verschließbar Wendeschlüssel
<b>VERWENDUNG</b>	Türinnenseite, Verbindungstüren, Hauseingangstüren, Wohnungseingangstüren, Rohrrahmentüren
<b>MONTAGE</b>	Für skandinavische Einsteckschlösser
<b>SICHERHEIT</b>	Zuhaltungsebenen: 3 Zuhaltungen aktiv: 6 Sicherungskarte: ●
<b>NORMEN</b>	-
<b>LIEFERUMFANG</b>	Schließzylinder

AUSSEN- UND  
INNENZYLINDER

 M.A44.AI.IZ38.N0R.(1).(2)

(1)	OBERFLÄCHE	(2)	OPTIONEN	SICHERHEIT	MONTAGE	FUNKTION
NI	Nickel	MAG	Magnetischer Kopierschutz	●		
MS	Messing	TXT	Kundenspezifischer Text			●
CP	Chrom poliert	VAR	Umsperrfunktion VARIO			●
CPV	Chrom voll poliert					
CR	Chrom					
ML	Messing lackiert					
MP	Messing poliert					
MPV	Messing voll poliert					
NP	Nickel poliert					
NPV	Nickel voll poliert					
PB	Patiniert Braun					
PS	Patiniert Schwarz					

# AKURA 44

## INNENZYLINDER 28 MM FÜR EVVA-ZUSATZSCHLÖSSER

AUSSEN- UND INNENZYLINDER



<b>FUNKTION</b>	Mit Schlüssel verschließbar Wendeschlüssel
<b>VERWENDUNG</b>	Türinnenseite
<b>MONTAGE</b>	Für EVVA Sicherheitszusatzschlösser
<b>SICHERHEIT</b>	Zuhaltungsebenen: 3 Zuhaltungen aktiv: 6 Zuhaltungen passiv: 10 Sicherungskarte: ●
<b>NORMEN</b>	-
<b>LIEFERUMFANG</b>	Schließzylinder

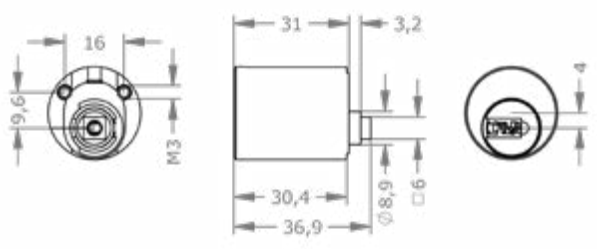

M.A44.AI.IZ28.IZ.(1).(2)

		SICHERHEIT	MONTAGE	FUNKTION
(1)	<b>OBERFLÄCHE</b>			
	NI Nickel			
	MS Messing			
	CP Chrom poliert			
	CPV Chrom voll poliert			
	CR Chrom			
	ML Messing lackiert			
	MP Messing poliert			
	MPV Messing voll poliert			
	NP Nickel poliert			
	NPV Nickel voll poliert			
	PB Patiniert Braun			
	PS Patiniert Schwarz			
(2)	<b>OPTIONEN</b>			
	TXT Kundenspezifischer Text			●
	VAR Umsperrfunktion VARIO			●

# AKURA 44

## HANGSCHLOSS MIT EINSATZ, LICHTWEITE 24 MM

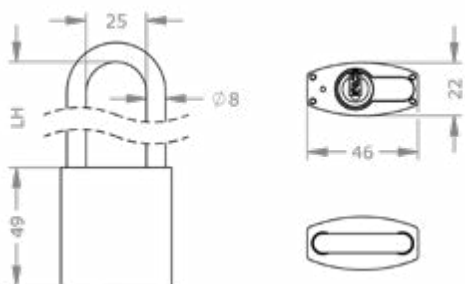

<b>FUNKTION</b>	Mit Schlüssel verschließbar Wendeschlüssel Bügel aus gehärtetem Stahl oder Niro®		
<b>VERWENDUNG</b>	Türen und Objekte mit Überfallen oder Ösen		
<b>MONTAGE</b>	Modulbauweise		
<b>SICHERHEIT</b>	Zuhaltungsebenen:		3
	Zuhaltungen aktiv:		6
	Zuhaltungen passiv:		10
	Bohrschutz:	●	
	Ziehschutz:	●	
	Pickingschutz:	●	
	Sicherungskarte:	●	
<b>NORMEN</b>	-		
<b>LIEFERUMFANG</b>	Hangschloss		

 M.A44.HA.HM24.(1).(2).(3)

		SICHERHEIT	MONTAGE	FUNKTION
(1)	<b>BÜGELMATERIAL UND LICHTWEITE</b>			
	<b>HÖHE</b>			
	<b>S17-S30</b> Stahl 17, 30 mm			
	<b>N30-N200</b> Niro® 40, 50, ..., 100, 120, ..., 200 mm			
(2)	<b>OBERFLÄCHE</b>			
	<b>NI</b> Nickel			
(3)	<b>OPTIONEN</b>			
	<b>BS</b> Bügelschutz	●		
	<b>SEW</b> Seewasserausführung		●	●
	<b>SW-[...]</b> Staub- und Witterungsschutz		●	
	<b>TXT</b> Kundenspezifischer Text			●
	<b>VAR</b> Umsperrfunktion VARIO			●

# AKURA 44

## HEBELZYLINDER 22 MM



<b>FUNKTION</b>	Mit Schlüssel verschließbar Wendeschlüssel Verriegelt mit Hebel an der Rückseite
<b>VERWENDUNG</b>	Vitrinen, Briefkästen, Schlüsselkästen, technische Verteilerschränke
<b>MONTAGE</b>	Lochbild $d > 22$ mm Seitlich abgeflacht Rückseitig durch Flachmutter befestigt
<b>SICHERHEIT</b>	Zuhaltungsebenen: 3 Zuhaltungen aktiv: 6 Zuhaltungen passiv: 10 Sicherungskarte: ●
<b>NORMEN</b>	-
<b>LIEFERUMFANG</b>	Schließzylinder Schließhebel H7233 montiert Sechskantmutter

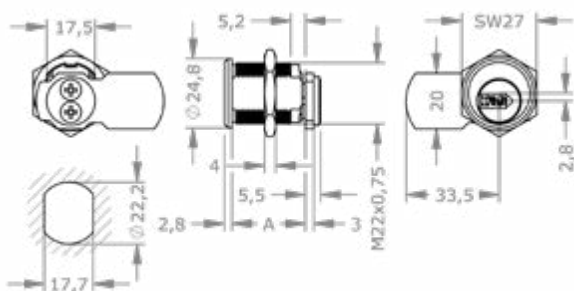

HEBELZYLINDER

 M.A44.HB.MB22.(1).(2).(3)

			SICHERHEIT	MONTAGE	FUNKTION
(1)	<b>ZYLINDERLÄNGE</b>	(3)	<b>OPTIONEN</b>		
	27–37	27, 32, 37 mm	OSN	Ohne Schließnase/-hebel	● ●
(2)	<b>OBERFLÄCHE</b>		GKGT	Griffknopf 38 mm für Glastüren	● ●
	NI	Nickel	GTA[...]	Glastürplatte breit	● ●
	MS	Messing	GTB[...]	Glastürplatte hoch	● ●
	CP	Chrom poliert	H[...]A	Hebel für Blechkästen und Vitrinen	●
	CR	Chrom	HB[...]A	Hebel für Brieffachanlagen	●
	ML	Messing lackiert	SR22	Staub- und Witterungsschutzrosette	● ●
	MP	Messing poliert	ST[...]	Schließwege A-H	● ●
	NP	Nickel poliert	TXT	Kundenspezifischer Text	●
	PB	Patiniert Braun	VAR	Umsperrfunktion VARIO	●
	PS	Patiniert Schwarz			



# AKURA 44

## HEBELZYLINDER 27 MM

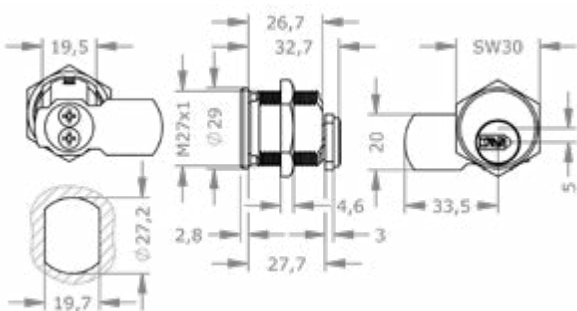

<b>FUNKTION</b>	Mit Schlüssel verschließbar Wendeschlüssel Verriegelt mit Hebel an der Rückseite
<b>VERWENDUNG</b>	Vitrinen, Briefkästen, Schlüsselkästen, technische Verteilerschränke
<b>MONTAGE</b>	Lochbild d > 27 mm Seitlich abgeflacht Rückseitig durch Flachmutter befestigt
<b>SICHERHEIT</b>	Zuhaltungsebenen: 3 Zuhaltungen aktiv: 6 Zuhaltungen passiv: 10 Sicherungskarte: ●
<b>NORMEN</b>	-
<b>LIEFERUMFANG</b>	Schließzylinder Schließhebel H7233 montiert Sechskantmutter

 M.A44.HB.MB27.(1).(2).(3)

		SICHERHEIT	MONTAGE	FUNKTION
(1)	<b>ZYLINDERLÄNGE</b>			
	27-37	27, 32, 37 mm		
(2)	<b>OBERFLÄCHE</b>			
	NI	Nickel		
	MS	Messing		
	CP	Chrom poliert		
	CR	Chrom		
	ML	Messing lackiert		
	MP	Messing poliert		
	NP	Nickel poliert		
	PB	Patinirt Braun		
	PS	Patinirt Schwarz		
(3)	<b>OPTIONEN</b>			
	OSN	Ohne Schließnase/-hebel	●	●
	H[...]A	Hebel für Blechkästen und Vitrinen	●	
	HB[...]A	Hebel für Brieffachanlagen	●	
	ST[...]	Schließwege A-H	●	●
	TXT	Kundenspezifischer Text		●
	VAR	Umsperrfunktion VARIO		●

# AKURA 44

## BRIEFFACHZYLINDER 28 MM



<b>FUNKTION</b>	Mit Schlüssel verschließbar Wendeschlüssel Verriegelt mit Hebel an der Rückseite
<b>VERWENDUNG</b>	Briefkästen, Schlüsselkästen
<b>MONTAGE</b>	Lochbild d > 28 mm Rückseitig mit Klemmplatte und Gewindestiften
<b>SICHERHEIT</b>	Zuhaltungsebenen: 3 Zuhaltungen aktiv: 6 Zuhaltungen passiv: 10 Sicherungskarte: ●
<b>NORMEN</b>	-
<b>LIEFERUMFANG</b>	Schließzylinder Schließhebel H7233 montiert Klemmplatte und Gewindestifte

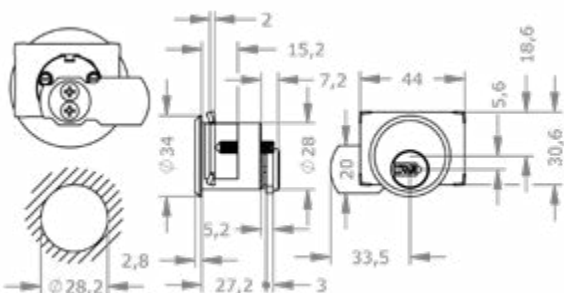

HEBELZYLINDER

 M.A44.HB.MB28ZB.(1).(2).(3)

			SICHERHEIT	MONTAGE	FUNKTION
(1)	<b>ZYLINDERLÄNGE</b>	(3)	<b>OPTIONEN</b>		
	27	27 mm	0SN	Ohne Schließnase/-hebel	● ●
(2)	<b>OBERFLÄCHE</b>		H[...] [A]	Hebel für Blechkästen und Vitrinen	●
	NI	Nickel	HB[...] [A]	Hebel für Brieffachanlagen	●
	MS	Messing	ST[...]	Schließwege A-H	● ●
	CP	Chrom poliert	SW-A	Staub- und Witterungsschutz außen	●
	CR	Chrom			
	ML	Messing lackiert			
	MP	Messing poliert	TXT	Kundenspezifischer Text	●
	NP	Nickel poliert	VAR	Umsperrfunktion VARIO	●
	PB	Patiniert Braun			
	PS	Patiniert Schwarz			



# AKURA 44

## HEBELZYLINDER 22 MM FÜR KIRNER®



<b>FUNKTION</b>	Mit Schlüssel verschließbar Wendeschlüssel Verriegelt mit Hebel an der Rückseite
<b>VERWENDUNG</b>	Vitrinen
<b>MONTAGE</b>	Lochbild d > 22 mm Seitlich abgeflacht Rückseitig durch Flachmutter befestigt Hebelaufnahme 8 mm Vierkant
<b>SICHERHEIT</b>	Zuhaltungsebenen: 3 Zuhaltungen aktiv: 6 Zuhaltungen passiv: 10 Sicherungskarte: ●
<b>NORMEN</b>	-
<b>LIEFERUMFANG</b>	Schließzylinder Sechskantmutter

HEBELZYLINDER

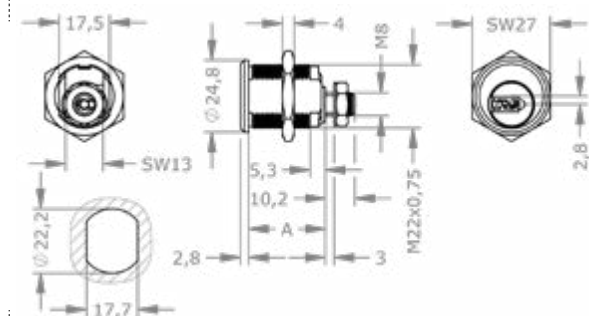

 M.A44.HB.MB22K.(1).(2).(3)

			SICHERHEIT	MONTAGE	FUNKTION
(1)	<b>ZYLINDERLÄNGE</b>	(3)			
	27–37	27, 32, 37 mm			
(2)	<b>OBERFLÄCHE</b>				
	NI	Nickel			
	MS	Messing			
	CP	Chrom poliert			
	CR	Chrom			
	ML	Messing lackiert			
	MP	Messing poliert			
	NP	Nickel poliert			
	PB	Patiniert Braun			
	PS	Patiniert Schwarz			
		<b>OPTIONEN</b>			
	SR22	Staub- und Witterungsschutzrosette		●	●
	TXT	Kundenspezifischer Text			●
	VAR	Umsperrfunktion VARIO			●

# AKURA 44

## MÜNZPFANDSCHLOSSZYLINDER



<b>FUNKTION</b>	Mit Schlüssel verschließbar Verriegelt Münzpfandschlösser Mit seitlich abgeflachtem Kernende	
<b>VERWENDUNG</b>	Spindanlagen mit Pfandsystem	
<b>MONTAGE</b>	-	
<b>SICHERHEIT</b>	Zuhaltungsebenen:	3
	Zuhaltungen aktiv:	6
	Zuhaltungen passiv:	10
	Sicherungskarte:	●
<b>NORMEN</b>	-	
<b>LIEFERUMFANG</b>	Schließzylinder Sechskantmutter	

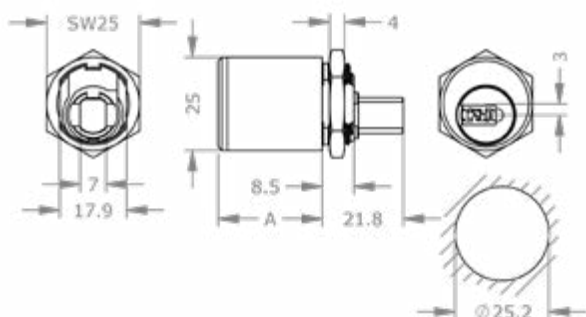

 M.A44.HB.DPM25.(1).(2).(3)

			SICHERHEIT	MONTAGE	FUNKTION
(1)	<b>ZYLINDERLÄNGE</b>	(3)	<b>OPTIONEN</b>		
	-		<b>DPM[...]</b>	Münzpfandschloss Depomat®	● ●
(2)	<b>OBERFLÄCHE</b>		<b>TXT</b>	Kundenspezifischer Text	●
	<b>NI</b>	Nickel	<b>VAR</b>	Umsperrfunktion VARIO	●
	<b>MS</b>	Messing			
	<b>CP</b>	Chrom poliert			
	<b>CPV</b>	Chrom voll poliert			
	<b>CR</b>	Chrom			
	<b>ML</b>	Messing lackiert			
	<b>MP</b>	Messing poliert			
	<b>MPV</b>	Messing voll poliert			
	<b>NP</b>	Nickel poliert			
	<b>NPV</b>	Nickel voll poliert			
	<b>PB</b>	Patinier Braun			
	<b>PS</b>	Patinier Schwarz			



# AKURA 44

## MÖBELZYLINDER 25 MM



<b>FUNKTION</b>	Mit Schlüssel verschließbar Wendeschlüssel Verriegelt Möbelschlösser mit rückseitiger Schließnase
<b>VERWENDUNG</b>	Möbeltüren
<b>MONTAGE</b>	Für Möbelschlösser Für Möbelschlösser UNI 4000 und 4540 Lochbild d > 25 mm
<b>SICHERHEIT</b>	Zuhaltungsebenen: 3 Zuhaltungen aktiv: 6 Zuhaltungen passiv: 10 Sicherungskarte: ●
<b>NORMEN</b>	-
<b>LIEFERUMFANG</b>	Schließzylinder

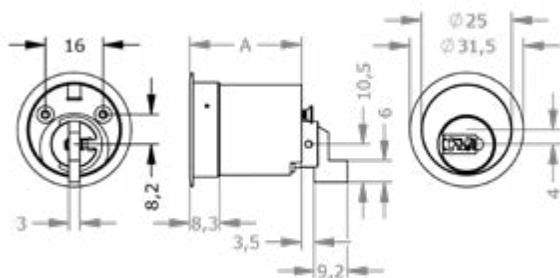

 M.A44.MZ.MR25.(1).(2).(3)

			SICHERHEIT	MONTAGE	FUNKTION
(1)	<b>ZYLINDERLÄNGE</b>	(3)	<b>OPTIONEN</b>		
	<b>26-36</b>	26, 31, 36 mm	<b>4000[...]</b>	Möbelschloss Universal 4000	● ●
(2)	<b>OBERFLÄCHE</b>		<b>4540[...]</b>	Möbelschloss Universal 4540	● ●
	<b>NI</b>	Nickel	<b>DRST[...]</b>	Drehstangen für Möbelschlösser	● ●
	<b>MS</b>	Messing	<b>ERK[...]</b>	Möbelschloss ERK	● ●
	<b>CP</b>	Chrom poliert	<b>GKMR</b>	Griffknopf 38 mm für Möbeltüren	● ●
	<b>CPV</b>	Chrom voll poliert	<b>LI</b>	Links	● ●
	<b>CR</b>	Chrom	<b>MAR[...]</b>	Möbelschloss MAR	● ●
	<b>ML</b>	Messing lackiert	<b>RE</b>	Rechts	● ●
	<b>MP</b>	Messing poliert	<b>TXT</b>	Kundenspezifischer Text	●
	<b>MPV</b>	Messing voll poliert	<b>UL</b>	Für Möbelschloss UNI4000 Lade	● ●
	<b>NP</b>	Nickel poliert	<b>UT</b>	Für Möbelschloss UNI4000 Tür	● ●
	<b>NPV</b>	Nickel voll poliert	<b>VAR</b>	Umsperrfunktion VARIO	●
	<b>PB</b>	Patiniert Braun			
	<b>PS</b>	Patiniert Schwarz			

# AKURA 44

## MÖBELZYLINDER 28 MM



<b>FUNKTION</b>	Mit Schlüssel verschließbar Wendeschlüssel Verriegelt Möbelschlösser mit rückseitiger Schließnase
<b>VERWENDUNG</b>	Möbeltüren
<b>MONTAGE</b>	Für Möbelschlösser Für Möbelschlösser UNI 4000 und 4540 Lochbild d > 28 mm
<b>SICHERHEIT</b>	Zuhaltungsebenen: 3 Zuhaltungen aktiv: 6 Zuhaltungen passiv: 10 Sicherungskarte: ●
<b>NORMEN</b>	-
<b>LIEFERUMFANG</b>	Schließzylinder

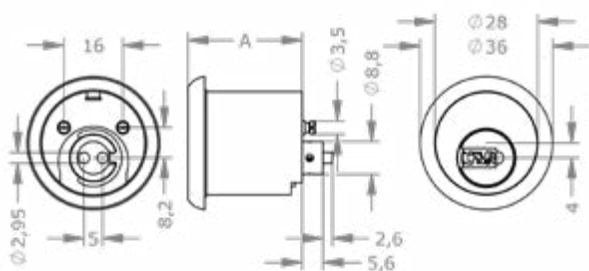

M.A44.MZ.MR28.(1).(2).(3)

			SICHERHEIT	MONTAGE	FUNKTION
(1)	<b>ZYLINDERLÄNGE</b>	(3)	<b>OPTIONEN</b>		
	26–36	26, 31, 36 mm	<b>DRST[...]</b>	Drehstangen für Möbelschlösser	● ●
(2)	<b>OBERFLÄCHE</b>		<b>TXT</b>	Kundenspezifischer Text	●
	NI	Nickel	<b>UL</b>	Für Möbelschloss UNI4000 Lade	● ●
	MS	Messing	<b>UT</b>	Für Möbelschloss UNI4000 Tür	● ●
	CP	Chrom poliert	<b>VAR</b>	Umsperrfunktion VARIO	●
	CPV	Chrom voll poliert			
	CR	Chrom			
	ML	Messing lackiert			
	MP	Messing poliert			
	MPV	Messing voll poliert			
	NP	Nickel poliert			
	NPV	Nickel voll poliert			
	PB	Patiniert Braun			
	PS	Patiniert Schwarz			



# AKURA 44

## ZENTRALVERSCHLUSSZYLINDER 25 MM



<b>FUNKTION</b>	Mit Schlüssel verschließbar Wendeschlüssel Betätigt Zentralverschlussgestänge
<b>VERWENDUNG</b>	Möbeltüren, Rollcontainer, zentrale Ladenverschlüsse
<b>MONTAGE</b>	Lochbild d > 25 mm Befestigung mit integrierter Platte
<b>SICHERHEIT</b>	Zuhaltungsebenen: 3 Zuhaltungen aktiv: 6 Zuhaltungen passiv: 10 Sicherungskarte: ●
<b>NORMEN</b>	-
<b>LIEFERUMFANG</b>	Schließzylinder

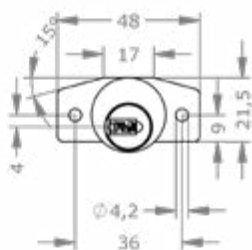
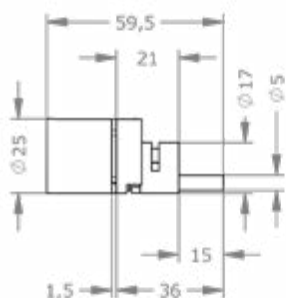

 M.A44.MZ.MR25Z.(1).(2).(3)

			SICHERHEIT	MONTAGE	FUNKTION
(1)	<b>ZYLINDERLÄNGE</b>	(3)	<b>OPTIONEN</b>		
	<b>32</b>	32 mm	<b>KV05</b>	Kernende verlängert 5 mm	●
(2)	<b>OBERFLÄCHE</b>		<b>KV10</b>	Kernende verlängert 10 mm	●
	<b>NI</b>	Nickel	<b>TXT</b>	Kundenspezifischer Text	●
	<b>MS</b>	Messing	<b>VAR</b>	Umsperrfunktion VARIO	●
	<b>CP</b>	Chrom poliert			
	<b>CPV</b>	Chrom voll poliert			
	<b>CR</b>	Chrom			
	<b>ML</b>	Messing lackiert			
	<b>MP</b>	Messing poliert			
	<b>MPV</b>	Messing voll poliert			
	<b>NP</b>	Nickel poliert			
	<b>NPV</b>	Nickel voll poliert			
	<b>PB</b>	Patinier Braun			
	<b>PS</b>	Patinier Schwarz			

# AKURA 44

## DRUCKZYLINDER 28 MM



<b>FUNKTION</b>	Mit Schlüssel verschließbar Wendeschlüssel Verriegelt nach hinten durch Eindrücken
<b>VERWENDUNG</b>	Möbeltüren, Möbel Schiebetüren
<b>MONTAGE</b>	Lochbild d > 28 mm Befestigung mit integrierter Platte
<b>SICHERHEIT</b>	Zuhaltungsebenen: 3 Zuhaltungen aktiv: 6 Zuhaltungen passiv: 10 Sicherungskarte: ●
<b>NORMEN</b>	-
<b>LIEFERUMFANG</b>	Schließzylinder

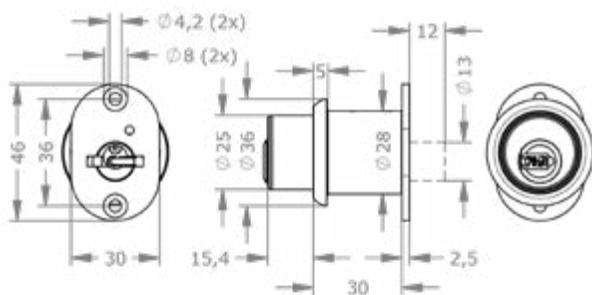

 M.A44.MZ.DRZ28.(1).(2).(3)

		SICHERHEIT	MONTAGE	FUNKTION
(2)	<b>OBERFLÄCHE</b>			
	NI Nickel			
	MS Messing			
	CP Chrom poliert			
	CPV Chrom voll poliert			
	CR Chrom			
	ML Messing lackiert			
	MP Messing poliert			
	MPV Messing voll poliert			
	NP Nickel poliert			
	NPV Nickel voll poliert			
	PB Patiniert Braun			
	PS Patiniert Schwarz			
(3)	<b>OPTIONEN</b>			
	ROGT Glastürrosette für Druckzylinder	●	●	
	TXT Kundenspezifischer Text			●
	VAR Umsperrfunktion VARIO			●

# AKURA 44

## SCHALTZYLINDER 30 MM MIT SCHALTER



<b>FUNKTION</b>	Wendeschlüssel Schalter mit Schlüssel betätigt	
<b>VERWENDUNG</b>	Maschinenschalter mit Schlüssel, Fernsteuerung mit Schaltkontakt	
<b>MONTAGE</b>	Lochbild d > 30 mm Seitlich abgeflacht Rückseitig durch Flachmutter befestigt	
<b>SICHERHEIT</b>	Zuhaltungsebenen:	3
	Zuhaltungen aktiv:	6
	Zuhaltungen passiv:	10
	Sicherungskarte:	●
<b>NORMEN</b>	-	
<b>LIEFERUMFANG</b>	Schließzylinder Sechskantmutter	

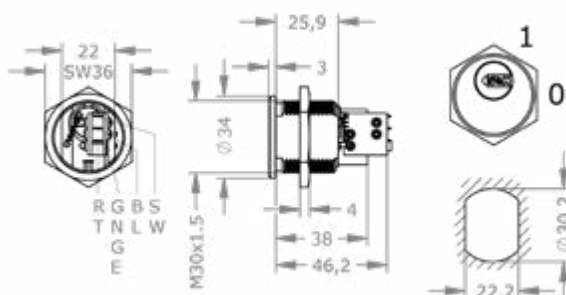

 M.A44.SZ.MB30SZ.(1).(2).(3)

			SICHERHEIT	MONTAGE	FUNKTION
(1)	<b>ZYLINDERLÄNGE</b>	(3)	<b>OPTIONEN</b>		
-	-	<b>FED</b>	Federrückzug	●	
(2)	<b>OBERFLÄCHE</b>	<b>TXT</b>	Kundenspezifischer Text	●	
<b>NI</b>	Nickel	<b>VAR</b>	Umsperrfunktion VARIO	●	
<b>MS</b>	Messing				
<b>CP</b>	Chrom poliert				
<b>CR</b>	Chrom				
<b>ML</b>	Messing lackiert				
<b>MP</b>	Messing poliert				
<b>NP</b>	Nickel poliert				
<b>PB</b>	Patinirt Braun				
<b>PS</b>	Patinirt Schwarz				

# AKURA 44

## PROFILZYLINDEREINSATZ FÜR SNOWMAN



<b>FUNKTION</b>	Mit Schlüssel verschließbar Wendeschlüssel Verriegelt Hängeschlösser
<b>VERWENDUNG</b>	Hängeschloss mit passender Ausnehmung
<b>MONTAGE</b>	Befestigung von hinten mit Schrauben
<b>SICHERHEIT</b>	Zuhaltungsebenen: 3 Zuhaltungen aktiv: 6 Zuhaltungen passiv: 10 Sicherungskarte: ●
<b>NORMEN</b>	-
<b>LIEFERUMFANG</b>	Schließzylinder

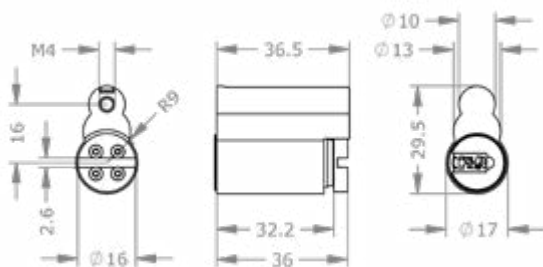

 M.A44.EZ.PZE.SNOW.(1).(2)

(1) OBERFLÄCHE		(2) OPTIONEN		SICHERHEIT	MONTAGE	FUNKTION
NI	Nickel	TXT	Kundenspezifischer Text			●
MS	Messing	VAR	Umsperrfunktion VARIO			●
CP	Chrom poliert					
CPV	Chrom voll poliert					
CR	Chrom					
ML	Messing lackiert					
MP	Messing poliert					
MPV	Messing voll poliert					
NP	Nickel poliert					
NPV	Nickel voll poliert					
PB	Patiniert Braun					
PS	Patiniert Schwarz					

# **FELGNER**

*SICHERHEITSTECHNIK GmbH & Co. KG*

■ **Alarmanlagen** ■ **Schließanlagen** ■ **Briefkastenanlagen**  
■ **Videoüberwachung** ■ **Sprechanlagen** ■ **Zutrittskontrolle**

Heiligenbornstraße 17 · 01219 Dresden

Dresdner Straße 177 · 01705 Freital

Telefon: 0351/47 75 20 · E-Mail: [info@felgner.de](mailto:info@felgner.de) · [www.felgner.de](http://www.felgner.de)

**Beratung · Verkauf · Montage · Service**

# AKURA 44

## AUSFÜHRUNGEN OPTIONEN ZUBEHÖRE

Passen Sie die Schließzylinder exakt an die Wünsche der Kunden und die technischen Anforderungen an. Unsere Optionen, Ausführungen und Zubehör bringen einen Gewinn in Sachen Sicherheit und nützlicher Funktionen. Damit lassen sich auch komplexe Einbausituationen meistern.

### FUNKTION

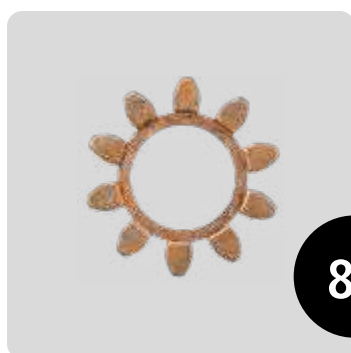

89

#### ZAHNRITZEL 10

Der Schließzylinder ist vorbereitet für Mehrfachverriegelungen, Balkenschlösser oder spezielle Einsteckschlösser, die über einen Zahnkranz oder eine Zahnstange betätigt werden.

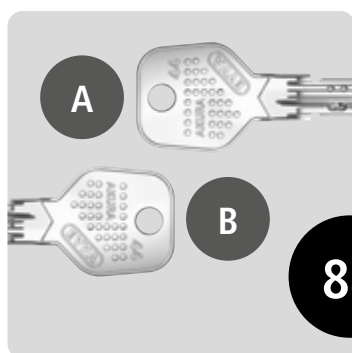

88

#### UMSPERRFUNKTION VARIO

Falls ein Schlüssel verloren gegangen ist oder gestohlen wurde, kann mit dem VARIO-B-Schlüssel der Schließzylinder einmalig umcodiert werden, sodass der verlorene oder gestohlene Schlüssel nicht mehr sperrt.



64

#### UNI4000

Das Möbel-Aufschraub-Riegelschloss Universal 4000 eignet sich zum Einsatz in Möbeltüren, Schranktüren und Laden.

## SICHERHEIT

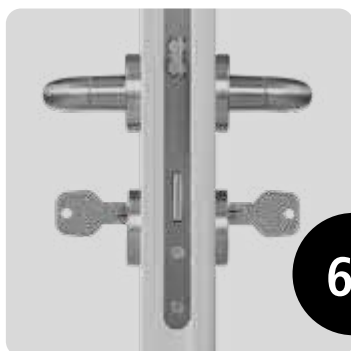

68

### BEIDSEITIG SCHLIESSBAR

Ermöglicht ein Schließen des Schließzylinders auch dann, wenn auf der gegenüberliegenden Seite ein Schlüssel angesteckt ist. Auch ein Ausschließen durch einen versehentlich angesteckten Schlüssel wird vermieden.



66

### ANTI-SNAP

An einer definierten Stelle bricht der Zylinder bei einem Abreißversuch ab. Der Angriff wird registriert, wodurch der Rest des Zylinders blockiert und unbeweglich wird. Ohne lärmende Fräsmaschine gibt es kein Weiterkommen mehr. Für den Einsatz mit Schutzbeschlägen, ohne Zylinderabdeckung.

## MONTAGE



74

### HEBEL

Unser Hebelprogramm enthält passende Hebel für Schlüssel- und Briefkästen, Vitrinen und technische Verteilerschränke, Notschlüsselkästchen und Hausbrieffachanlagen.



72

### GLASTÜRPLATTE

Zur Verwendung in Glasvitrinen und Glastürschränken in Kombination mit einem Hebelzylinder.

SIEHE  
PREISLISTE

### TEILEKOFFER

Der Teilekoffer ist eine praktische Sammlung der wichtigsten Zylinderteile. Damit können Sie selbst die Längen und Funktionen Ihrer Schließzylinder anpassen.



6

### ZUSAMMEN- BAUANLEITUNGEN

Passen Sie die Längen und Funktionen Ihrer Schließzylinder selbst an. Im EVVA-Partnerportal finden Sie die Anleitungen dafür.

# AKURA 44 OBERFLÄCHEN



Symbolabbildungen

Durch die richtige Oberflächenwahl passen die Schließzylinder perfekt zu Tür, Beschlag und Rosette.

## OBERFLÄCHEN

- NI – Nickel
- MS – Messing
- NP – Nickel poliert
- NPV – Nickel voll poliert
- MP – Messing poliert
- MPV – Messing voll poliert
- ML – Messing lackiert
- CR – Chrom
- CP – Chrom poliert
- CPV – Chrom voll poliert
- PS – Patiniert Schwarz
- PB – Patiniert Braun



# AKURA 44 KNAUFFORMEN

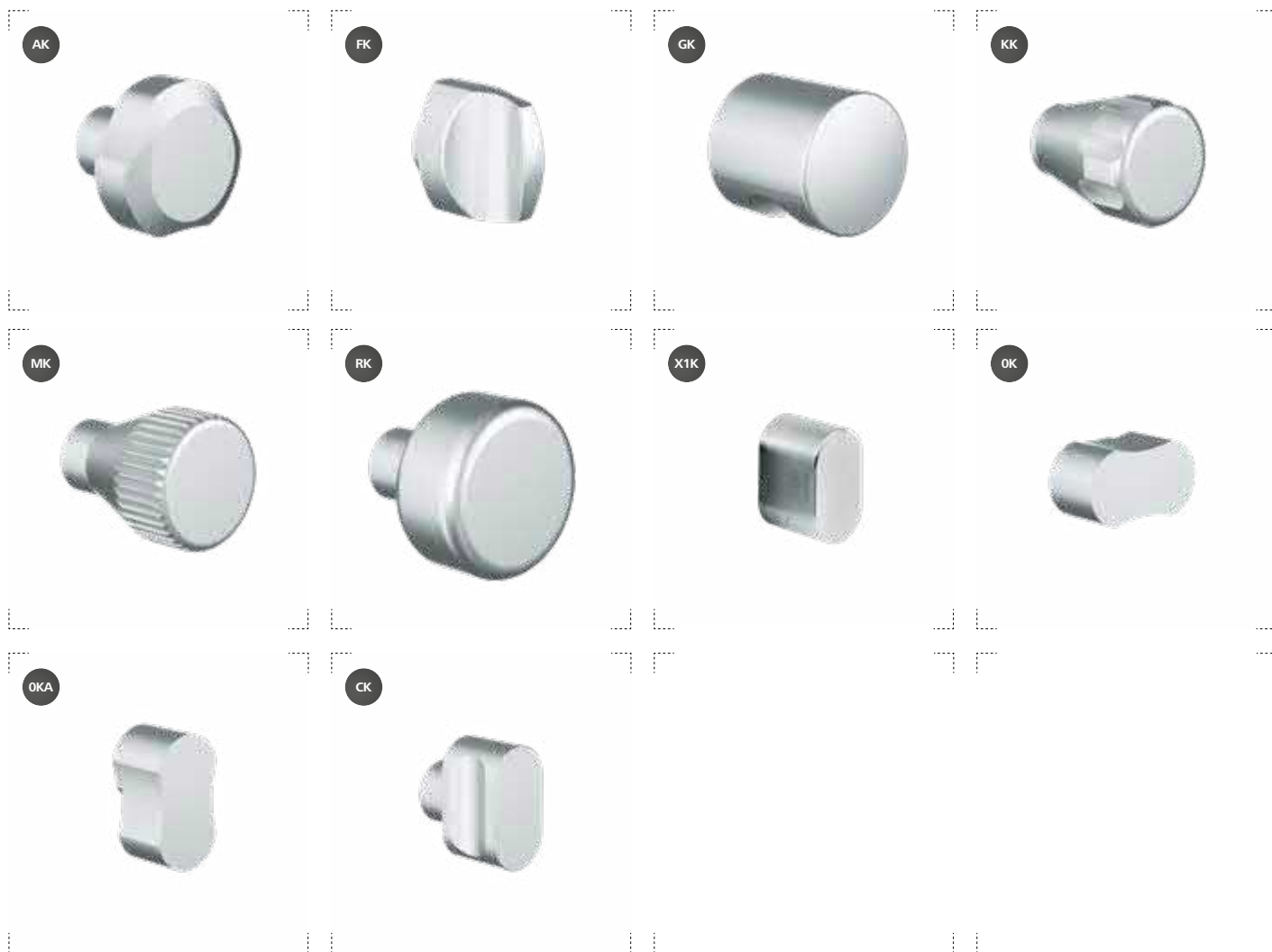

Bei der Knaufauswahl entscheiden ergonomische und ästhetische Aspekte.

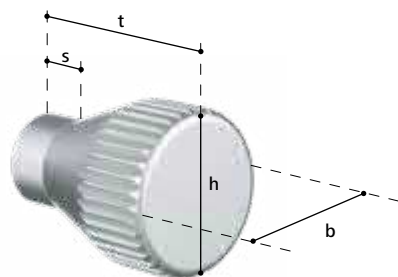

## KNÄUFE AUS GRUNDMATERIAL MESSING

	t mm	h mm	b mm	s mm
AK – Allroundknauf	30,5	36	36	12,5
FK – Flachknauf	31,5	30	17	2,5
GK – Griffmuldenknauf	35	32	32	2,5
KK – Kegelknauf	35,5	28	28	2,5
MK – Metallrändelknauf	40,5	30	30	9,5
RK – Rundknauf	40,5	39,7	39,7	20,5
X1K – Ovalknauf	22	31,6	17,7	2

## KNÄUFE AUS GRUNDMATERIAL ALUMINIUM

	t mm	h mm	b mm	s mm
OK – Ovalknauf Aluminium	16,5	17,4	31,6	2,5
OKA – Ovalknauf Aluminium asym.	16,5	31,6	17,4	2,5

## KNÄUFE AUS GRUNDMATERIAL STAHL

	t mm	h mm	b mm	s mm
CK – D-line®-Knauf	17	28	15	8

# AKURA 44

## OPTIONEN UND ZUBEHÖRE



### OSN – OHNE SCHLIESSNASE/-HEBEL

Es wird keine Schließnase bzw. kein Schließhebel auf den Zylinder montiert.

Produktcode	OSN
Bestellbeispiel Option	M.[System].HB.MB19.23.NI.OSN

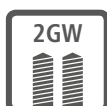

### 2GW[...] – 2 GEWINDE RÜCKSEITIG

2 rückseitige Gewindebohrungen mit M3, M4 oder M5 zur Befestigung von Halbzylindern.

Ausführungen	2GW3 – 2 Gewinde M3 rückseitig   2GW4 – 2 Gewinde M4 rückseitig   2GW5 – 2 Gewinde M5 rückseitig
Produktcode	2GW[...]
Bestellbeispiel Option	M.[System].PZ.HZ-S.31.NI.2GW4

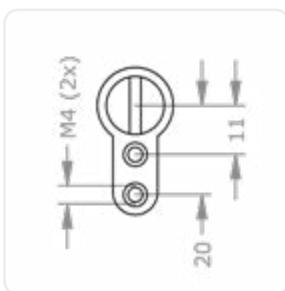

2GW4



### 4000[...] – MÖBELSCHLOSS UNIVERSAL 4000

Das Möbel-Aufschraub-Riegelschloss Universal 4000 eignet sich zum Einsatz in Möbeltüren, Schranktüren und Laden.

Ausführungen	4000LA – Möbelschloss Universal 4000 Lade   4000LI – Möbelschloss Universal 4000 links   4000RE – Möbelschloss Universal 4000 rechts
Technische Daten	Kleines Einbaumaß von 52 x 54 mm   dreifache Verschraubung mit Tür bzw. Lade   einstellbares Dornmaß
Produktcode	4000LA, 4000LI, 4000RE
Bestellbeispiel Option	M.[System].MZ.MR25.26.NI.4000LA
Bestellbeispiel Zubehör	M.ZU.4000LA



Symbolabbildung 4000LI

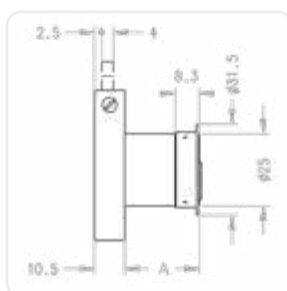

Symbolabbildung 4000LA



Symbolabbildung 4000LA

# AKURA 44

## OPTIONEN UND ZUBEHÖRE

4540



### 4540[...] – MÖBELSCHLOSS UNIVERSAL 4540

Das Möbel-Drehstangen-Riegelschloss Universal 4540 eignet sich zum Einsatz in hohen Schranktüren, die mehr als eine Verriegelung benötigen.

Ausführungen	4540LI – Möbelschloss Universal 4540 links   4540RE – Möbelschloss Universal 4540 rechts
Technische Daten	Kleines Einbaumaß von 61 x 65 mm   vierfache Verschraubung   Dornmaß 40 mm   Drehstangen Ø 8 auf 7 mm abgeflacht   passend zu DRST200, DRST220, DRST250
Produktcode	4540LI, 4540RE
Bestellbeispiel Option	M.[System].MZ.MR25.26.NI.4540RE
Bestellbeispiel Zubehör	M.ZU.4540RE



Symbolabbildung 4540RE

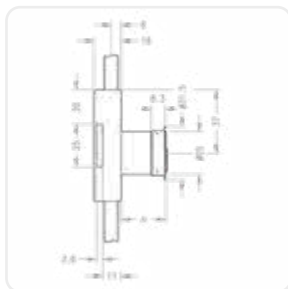

Symbolabbildung 4540RE

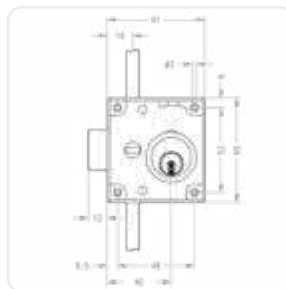

Symbolabbildung 4540RE

APA



### APA – ANSCHRAUBPLATTE ABUS®

Anschraubplatte APA zur Befestigung von Außenzylindern an der Außenseite der Tür.

Produktcode	APA
Bestellbeispiel Option	M.[System].AI.AZ28.AZI.NI.APA
Bestellbeispiel Zubehör	M.ZU.APA

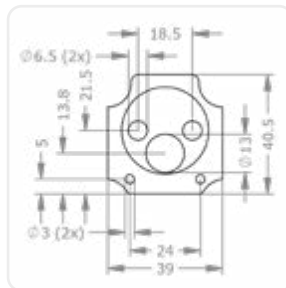
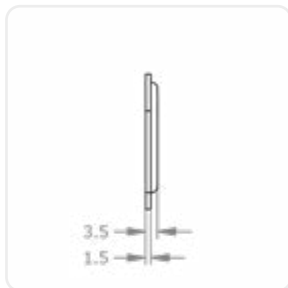

# AKURA 44

## OPTIONEN UND ZUBEHÖRE



### API63 – ANSCHRAUBPLATTE IKON® 4063

Anschraubplatte API63 zur Befestigung von Außenzylindern an der Tür.

Produktcode	API63
Bestellbeispiel Option	M.[System].AI.AZ29.I063.NI.API63
Bestellbeispiel Zubehör	M.ZU.API63

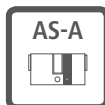
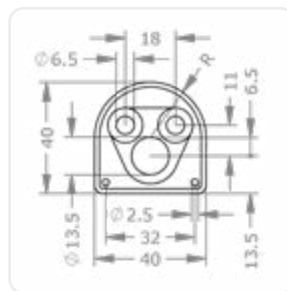
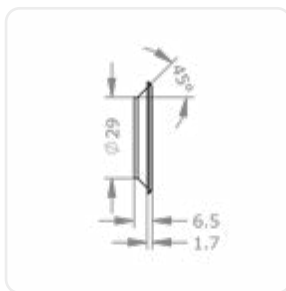

### AS-A – ANTI-SNAP AUSSEN

An einer definierten Stelle bricht der Zylinder bei einem Abreißversuch ab. Der Angriff wird registriert, wodurch der Rest des Zylinders blockiert und unbeweglich wird. Ohne lärmende Fräsmaschine gibt es kein Weiterkommen mehr. Für den Einsatz mit Schutzbeschlägen ohne Zylinderabdeckung.

Technische Daten	Anti-Snap-Modul aus gehärtetem Stahl   Außenseite ab 41 mm
Produktcode	AS-A
Bestellbeispiel Option	M.[System].PZ.DZ-S.41/31.NI.AS-A



Symbolabbildung

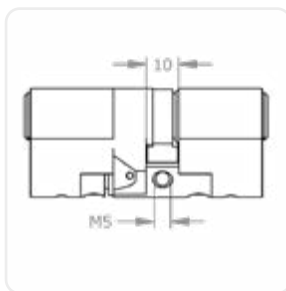

Symbolabbildung

# AKURA 44

## OPTIONEN UND ZUBEHÖRE

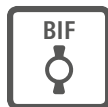

### BIF – DOPPELSCHLISSNASE BIFFAR®

Schließnase mit zwei Nocken. Zum Einsatz in Türen des Herstellers Biffar®.

Produktcode	BIF
Bestellbeispiel Option	M.[System].PZ.DZ-S.31/31.NI.BIF



Symbolabbildung

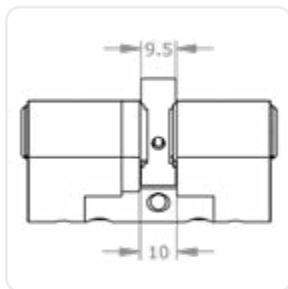

Symbolabbildung



Symbolabbildung



### BL-[...] – BLINDZYLINDER

Die blinde Zylinderseite ist vollständig aus Gehäusematerial gefertigt, besitzt keine Schließfunktion und ist nicht für den Einsatz an der Angriffsseite von einbruchhemmenden Türen geeignet.

Ausführungen	BL-A – blind außen   BL-I – blind innen   BL-B – blind beidseitig
Produktcode	BL-[...]
Bestellbeispiel Option	M.[System].PZ.DZ-S.31/31.NI.BL-A



Symbolabbildung



Symbolabbildung

# AKURA 44

## OPTIONEN UND ZUBEHÖRE



### BS – BÜGELSCHUTZ

Mit dem Bügelchutz BS wird die Sicherheit des HM24-S auf ein Maximum erhöht. Durch die Kombination von verkürztem Bügel aus gehärtetem Stahl und umgebendem Bügelchutz wird der Angriff mit Aufbruchswerkzeugen (Bolzenschneider) maximal erschwert.

Technische Daten Kurzbügel aus gehärtetem Stahl

Produktcode BS

Bestellbeispiel Option M.[System].HA.HM24-S.S17.NI.BS

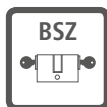
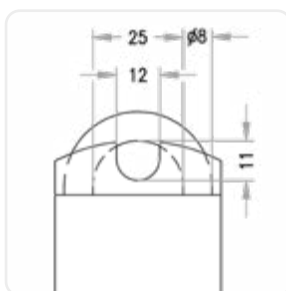

### BSZ – BEIDSEITIG SCHLIESSBARER ZYLINDER

Ideal in Gefahrensituationen. Ermöglicht ein Schließen des Schließzylinders auch dann, wenn auf der gegenüberliegenden Seite ein schließberechtigter Schlüssel angesteckt ist. Auch ein Ausschließen von Zutrittsberechtigten durch einen versehentlich angesteckten Schlüssel wird vermieden.

Produktcode BSZ

Bestellbeispiel Option M.[System].PZ.DZ-S.31/31.NI.BSZ



### CLA – CLASSROOM FUNKTION

Für Türen mit Knaufzylindern, die mittels Knauf nicht versperrt werden dürfen. Beispielsweise Klassenzimmer. Die Tür kann von der Innenseite mittels Knauf geöffnet, aber nicht versperrt werden. Der Schlüssel an der Außenseite hat eine Prioritätsfunktion und kann den Zylinder auch dann betätigen, wenn der Knauf auf der Innenseite blockiert wurde.

Technische Daten Einstellbar für linke/rechte Türen

Produktcode CLA

Bestellbeispiel Option M.[System].PZ.KZ-S.31/K36.NI.CK.K-NI.CLA



# AKURA 44

## OPTIONEN UND ZUBEHÖRE



### F[...] – FARBPUNKT-FARBE

Farbpunkt am Schlüssel zur optischen Kennzeichnung von Schlüsselfunktionen, Berechtigungen oder örtlichen Zuordnungen.

Ausführungen	FAB – Farbpunkt Aubergine   FBL – Farbpunkt Blau   FBR – Farbpunkt Braun   FDR – Farbpunkt Dunkelrot   FGE – Farbpunkt Gelb   FGN – Farbpunkt Grün   FRS – Farbpunkt Rosa   FRT – Farbpunkt Rot   FSW – Farbpunkt Schwarz   FVI – Farbpunkt Violett
--------------	---

Technische Daten	Farbpunkt in einer Vertiefung am Schlüssel
------------------	--

Produktcode	FAB, FBL, FBR, FDR, FGE, FGN, FRS, FRT, FSW, FVI
-------------	--

Bestellbeispiel Option	M.[System].SL.FSW
------------------------	-------------------



FSW, A44



### FED – FEDERRÜCKZUG

Der Schaltzylinder MB23SZ wird mit einer Federrückstellung des Schlüssels ausgeführt.

Produktcode	FED
-------------	-----

Bestellbeispiel Option	M.[System].SZ.MB23SZ.42.NI.FED
------------------------	--------------------------------



### FL1 – FREILAUFFUNKTION EINFACH

Die einfache Freilauffunktion FL1 lässt die Schließnase bei abgezogenem Schlüssel frei drehen ohne Zwangsentkupplung der Schließnase, wie es für FZG erforderlich ist.

Produktcode	FL1
-------------	-----

Bestellbeispiel Option	M.[System].PZ.DZ-S.31/31.NI.FL1
------------------------	---------------------------------



### FZG – FREILAUFFUNKTION FÜR GETRIEBESCHLÖSSER

Für Getriebebeschlosser mit Panikfunktion, wenn vom Schlosshersteller explizit eine Freilauffunktion gefordert ist. Schließzylinder mit 360° freilaufender Schließnase bei nicht angestecktem Schlüssel. Die Mitnahme der Kupplung erfolgt über die Schlüsselspitze.

Technische Daten	Zwangsentkupplung der Schließnase   geprüft nach den Richtlinien des PIV.
------------------	---

Produktcode	FZG
-------------	-----

Bestellbeispiel Option	M.[System].PZ.DZ-S.31/31.NI.FZG
------------------------	---------------------------------



# AKURA 44

## OPTIONEN UND ZUBEHÖRE



### GKGT – GRIFFKNOPF 38 MM FÜR GLASTÜREN

Zur Verwendung in Glasvitrinen und Glastürräumen in Kombination mit einem Hebelzylinder.

Technische Daten	Höhe 18 mm, konischer Durchmesser 38 auf 33 mm   Grundmaterial Messing vernickelt
Produktcode	GKGT
Bestellbeispiel Option	M.[System].HB.MB22.27.NI.GKGT
Bestellbeispiel Zubehör	M.ZU.GKGT

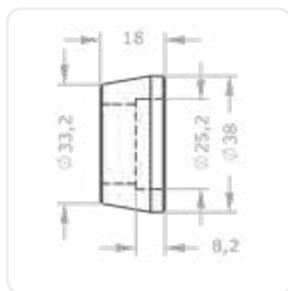
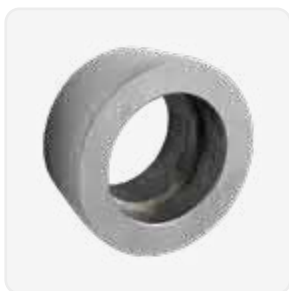

### GKMR – GRIFFKNOPF 38 MM FÜR MÖBELTÜREN

Zur Verwendung in Möbeltüren in Kombination mit einem Möbelzylinder.

Technische Daten	Höhe 18 mm, konischer Durchmesser 38 auf 33,2 mm   Befestigung durch seitliche Bohrungen M3   Grundmaterial Messing vernickelt
Produktcode	GKMR
Bestellbeispiel Option	M.[System].MZ.MR25.26.NI.GKMR
Bestellbeispiel Zubehör	M.ZU.GKMR



Symbolabbildung

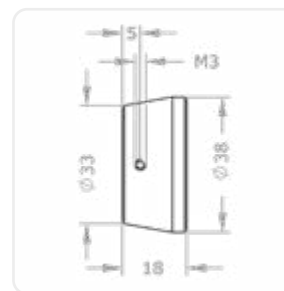

# AKURA 44

## OPTIONEN UND ZUBEHÖRE



### GLIP – FÜR LIPS®-SCHLISSNASE

Das Kernende wird für die Montage einer LIPS®-Schließnase bei Mortise-Zylindern vorbereitet.

Produktcode	GLIP
Bestellbeispiel Option	M.[System].AI.AZ30RM.22.NI.GLIP

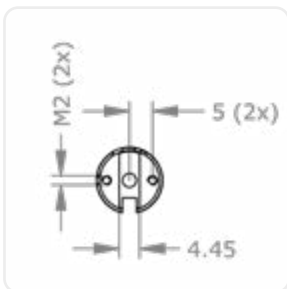

### GM0N – FÜR MONARCH®-SCHLISSNASE

Das Kernende wird für die Montage einer Monarch®-Schließnase bei Mortise-Zylindern vorbereitet.

Produktcode	GM0N
Bestellbeispiel Option	M.[System].AI.AZ30RM.22.NI.GM0N

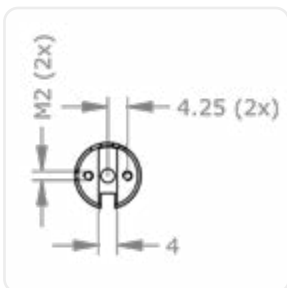

### GTA[...] – GLASTÜRPLATTE BREIT

Zur Verwendung in Glasvitrienen und Glastürschränken in Kombination mit einem Hebelzylinder.

Ausführungen	GTA1 – Glastürplatte 1 hoch   GTA2 – Glastürplatte 2 hoch   GTA3 – Glastürplatte 3 hoch   GTA4 – Glastürplatte 4 hoch   GTA5 – Glastürplatte 5 hoch   GTA6 – Glastürplatte 6 hoch
Produktcode	GTA1, GTA2, GTA3, GTA4, GTA5, GTA6
Bestellbeispiel Option	M.[System].HB.MB22.27.NI.GTA1
Bestellbeispiel Zubehör	M.ZU.GTA1



Symbolabbildung GTA4

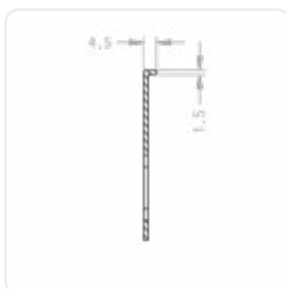

# AKURA 44

## OPTIONEN UND ZUBEHÖRE



### GTB[...] – GLASTÜRPLATTE HOCH

Zur Verwendung in Glasvitrinen und Glaswürschränken in Kombination mit einem Hebelzylinder.

Ausführungen	GTB1 – Glastürplatte 1 breit   GTB2 – Glastürplatte 2 breit   GTB3 – Glastürplatte 3 breit   GTB4 – Glastürplatte 4 breit   GTB5 – Glastürplatte 5 breit   GTB6 – Glastürplatte 6 breit
Produktcode	GTB1, GTB2, GTB3, GTB4, GTB5, GTB6
Bestellbeispiel Option	M.[System].HB.MB22.27.NI.GTB1
Bestellbeispiel Zubehör	M.ZU.GTB1



Symbolabbildung GTB4

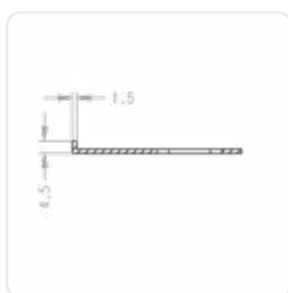

### GWB6 – 1 GEWINDE M6

Anstelle der serienmäßigen Gewindebohrung M5 wird der Außenzylinder mit der Gewindebohrung M6 ausgeführt.

Produktcode	GWB6
Bestellbeispiel Option	M.[System].AI.AZ28.AZI.NI.GWB6



### GYAL – FÜR YALE®-SCHLISSNASE

Das Kernende wird für die Montage einer Yale®-Schließnase bei Mortise-Zylindern vorbereitet.

Produktcode	GYAL
Bestellbeispiel Option	M.[System].AI.AZ30RM.22.NI.GYAL

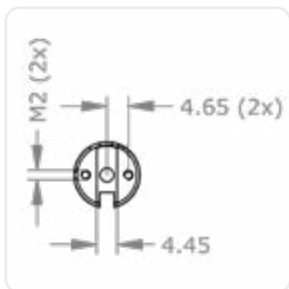

# AKURA 44

## OPTIONEN UND ZUBEHÖRE



### Waagrechte EVVA-Schließhebel für Blechkästen und Vitrinen.

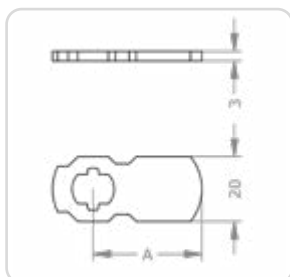

**H72[A]**

Hebellänge A in mm:  
18 | 26 | 27 | 33 | 37 | 40 | +5 ... | 85

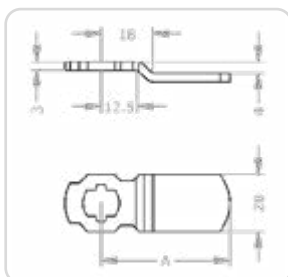

**H87[A]**

Hebellänge A in mm:  
33 | 40 | 45 | 65

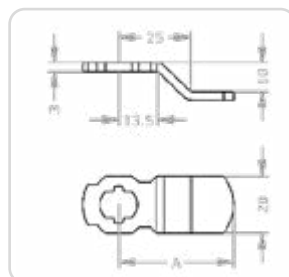

**H92[A]**

Hebellänge A in mm:  
41 | 48 | 52

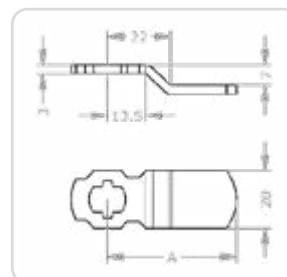

**H95[A]**

Hebellänge A in mm:  
45 | 50

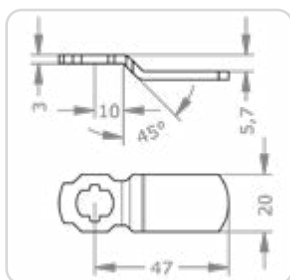

**H98[A]**

Hebellänge in mm:  
47

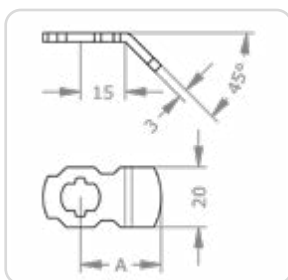

**H89[A]**

Hebellänge A in mm:  
27

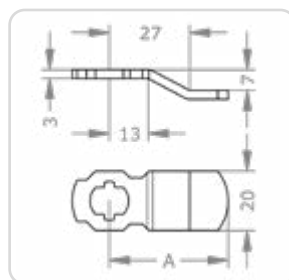

**H91[A]**

Hebellänge A in mm:  
39 | 59 | 65

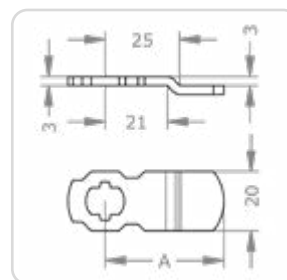

**H97[A]**

Hebellänge A in mm:  
33 | 37 | 40 | 45 | 50 | 55 | 70



### Senkrechte EVVA-Schließhebel für Blechkästen und Vitrinen.

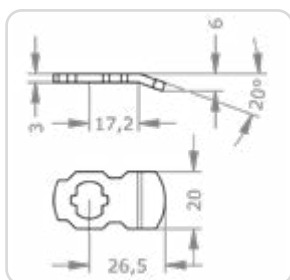

**H6326**

Hebellänge in mm:  
26

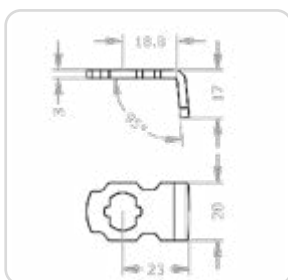

**H6423**

Hebellänge in mm:  
23

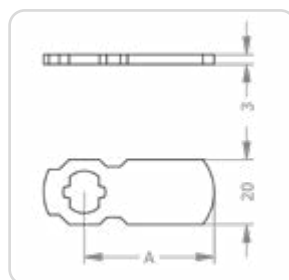

**H73[A]**

Hebellänge A in mm:  
26 | 33 | 36 | 40 | +5 ... | 80

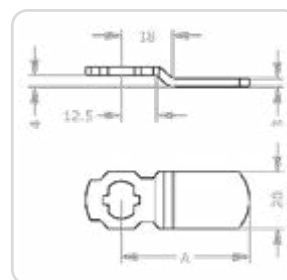

**H88[A]**

Hebellänge A in mm:  
45 | 65

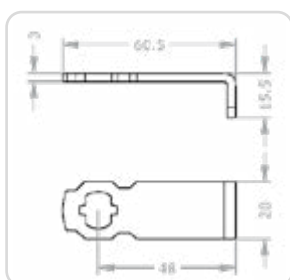

**H9048**

Hebellänge in mm:  
48

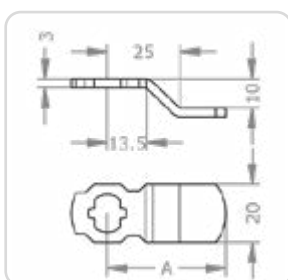

**H94[A]**

Hebellänge A in mm:  
33 | 41 | 59

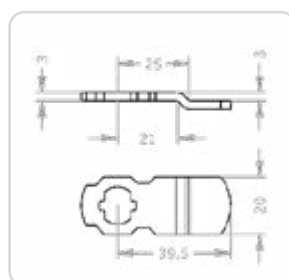

**H9939**

Hebellänge in mm:  
39

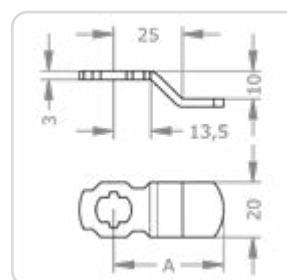

**H96[A]**

Hebellänge A in mm:  
33 | 45 | 50

# AKURA 44

## OPTIONEN UND ZUBEHÖRE



Waagrechte EVVA-Schließhebel für Brieffachanlagen und andere Einsatzmöglichkeiten.

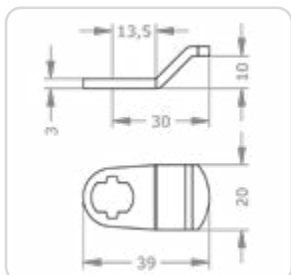

**HB0230**

Hebellänge in mm:  
30

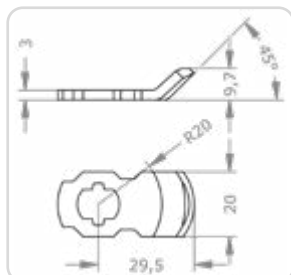

**HB0329**

Hebellänge in mm:  
29

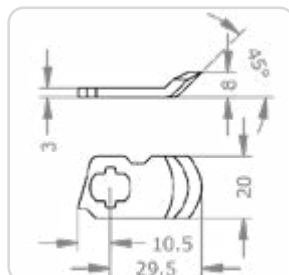

**HB0429**

Hebellänge in mm:  
29

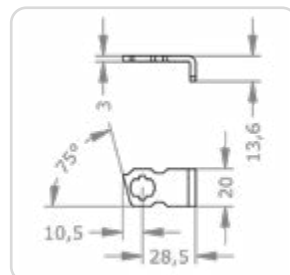

**HB0628**

Hebellänge in mm:  
28

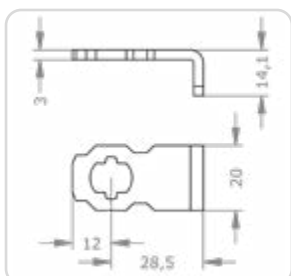

**HB0728**

Hebellänge in mm:  
28

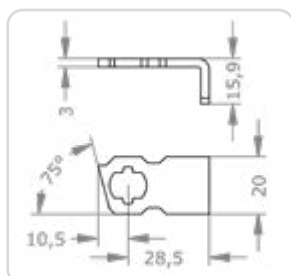

**HB0828**

Hebellänge in mm:  
28

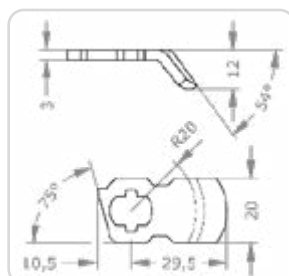

**HB1029**

Hebellänge in mm:  
29

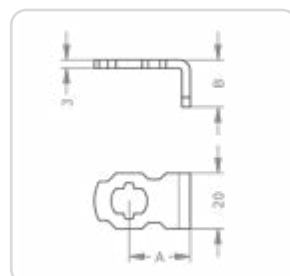

**HB[A][B]**

Hebellänge [A][B] in mm:  
[22][14] | [22][17] | [22][22] |  
[28][17] | [28][22]

# AKURA 44

## OPTIONEN UND ZUBEHÖRE



### K900[...] – ZUSATZKASTENSCHLOSS K900

Dieses Sicherheitszusatzschloss erhöht die Sicherheit jeder Eingangstür. Für nach innen aufgehende linke und rechte Vollblattdüren geeignet. Kann von der Außenseite mit einem Schlüssel betätigt werden.

Ausführungen	K900SI – Zusatzkastenschloss K900 Weißaluminium Silber   K900G0 – Zusatzkastenschloss K900 Gold-métallisé   K900BZ – Zusatzkastenschloss K900 Bronze-métallisé   K900WS – Zusatzkastenschloss K900 Reinweiß
Technische Daten	Integrierter Teleskop-Türfänger für spaltbreites Öffnen   Rot-Grün-Funktionsanzeige für offen/Spaltöffnung/verriegelt   innenseitig Dreholive   2-tourig   Dornmaß 70 mm   Befestigungsmaterial für Holz- und Metallzargen [für Türstärke 38–70 mm   Falzdicke 24 mm
Lieferumfang	Sicherheitszusatzschloss mit Schließkasten   Unterlagsplatten: 4 x 1 mm, 2 x 5 mm, 1 x 10 mm   Befestigungsmaterial
Produktcode	K900SI, K900G0, K900BZ, K900WS
Bestellbeispiel Option	M.[System].AI.AZ28.AZ.NI.K900SI
Bestellbeispiel Zubehör	M.ZU.K900SI



K900SI

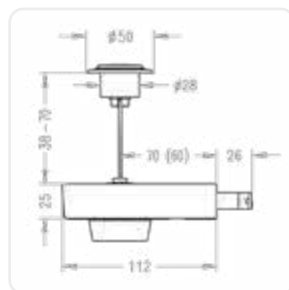
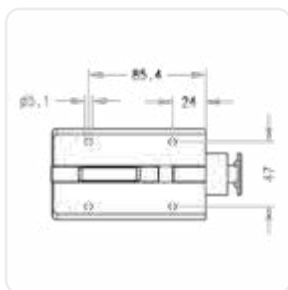

**FELGNER**  
SICHERHEITSTECHNIK GmbH & Co. KG

■ Alarmanlagen ■ Schließanlagen ■ Briefkastenanlagen  
■ Videoüberwachung ■ Sprechanlagen ■ Zutrittskontrolle

Heiligenbornstraße 17 · 01219 Dresden

Dresdner Straße 177 · 01705 Freital

Telefon: 0351/4775 20 · E-Mail: [info@felgner.de](mailto:info@felgner.de) · [www.felgner.de](http://www.felgner.de)

**Beratung · Verkauf · Montage · Service**

# AKURA 44

## OPTIONEN UND ZUBEHÖRE



### K9000[...] – ZUSATZKASTENSCHLOSS K9000

Dieses Sicherheitszusatzschloss erhöht die Sicherheit jeder Eingangstür. Für nach innen aufgehende linke und rechte Vollblattdüren geeignet. Kann von der Außenseite mit einem Schlüssel betätigt werden.

Ausführungen	K9000SI – Zusatzkastenschloss K9000 Weißaluminium Silber   K9000G0 – Zusatzkastenschloss K9000 Gold-métallisé   K9000BZ – Zusatzkastenschloss K9000 Bronze-métallisé   K9000WS – Zusatzkastenschloss K9000 Reinweiß
Technische Daten	Integrierter Teleskop-Türfänger für spaltbreites Öffnen   Rot-Grün-Funktionsanzeige, grün = offen, rot/grün = Spaltöffnung, rot = verriegelt   innenseitige Öffnung durch Dreholive   2-tourig   Dornmaß 70 mm   Befestigungsmaterial für Holz- und Metallzargen   Türstärke für 38–70 mm   Falzdicke 24 mm
Lieferumfang	Sicherheitszusatzschloss mit Schließkasten   Unterlagsplatten: 4 x 1 mm, 2 x 5 mm, 1 x 10 mm   Befestigungsmaterial
Produktcode	K9000SI, K9000G0, K9000BZ, K9000WS
Bestellbeispiel Option	M.[System].AI.AZ28.AZ.NI.K9000SI
Bestellbeispiel Zubehör	M.ZU.K9000SI



K9000WS

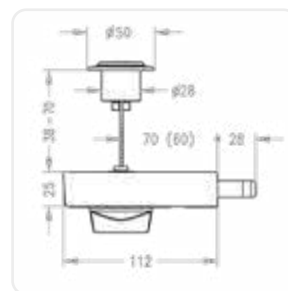
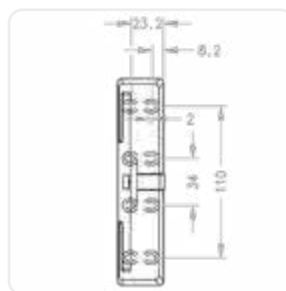
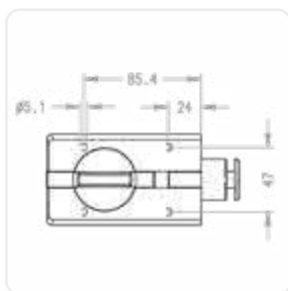

### KV05 – KERNEDE VERLÄNGERT 5 MM

An der Rückseite des Zylinders wird der Kern 5 mm verlängert ausgeführt. Für Druckzylinder zum Einsatz für Schiebetüren mit größerem Versatz zueinander oder bei dickeren Türen.

Produktcode	KV05
Bestellbeispiel Option	M.[System].MZ.DRZ22.28.NI.KV05



Symbolabbildung

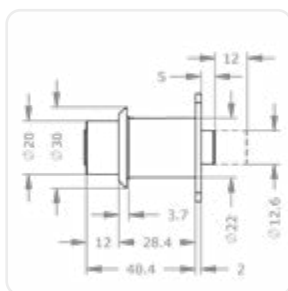

# AKURA 44

## OPTIONEN UND ZUBEHÖRE



### KV10 – KERNEDE VERLÄNGERT 10 MM

An der Rückseite des Zylinders wird der Kern 10 mm verlängert ausgeführt. Für Druckzylinder zum Einsatz für Schiebetüren mit größerem Versatz zueinander oder bei dickeren Türen.

Produktcode	KV10
Bestellbeispiel Option	M.[System].MZ.DRZ22.28.NI.KV10

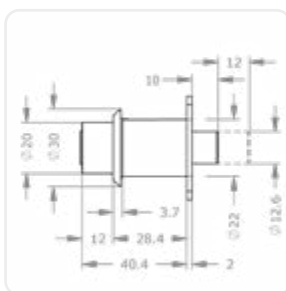

Symbolabbildung

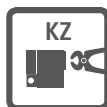

### KZ-[...] – ERHÖHTER ZIEH- UND BOHRSCHUTZ

Erhöhter Kernzieh- und Aufbohrschutz durch spezielle Hartmetallelemente für Türen mit erhöhtem Sicherheitsrisiko. Beispiele sind Nebeneingänge und andere Türen in schlecht einsehbare Zutrittssituationen.

Ausführungen	KZ-A – erhöhter Zieh- und Bohrschutz außen   KZ-I – erhöhter Ziehschutz/Bohrschutz innen   KZ-B – erhöhter Ziehschutz und Bohrschutz beidseitig
Technische Daten	Spezielle Hartmetallelemente im Kern und Gehäuse   Entspricht den VdS-Richtlinien für mechanische Schließzylinder 2156-1 in der Angriffsmethode Bohren und Kernziehen
Produktcode	KZ-A, KZ-I, KZ-B
Bestellbeispiel Option	M.[System].PZ.DZ-S.31/31.NI.KZ-A



### LI – LINKS

Linke Ausführung

Produktcode	LI
Bestellbeispiel Option	M.[System].MZ.MR22.25.NI.3413.LI



# AKURA 44

## OPTIONEN UND ZUBEHÖRE



### LW[...] – SCHLIESSNASENMITNAHME

Zum Einsatz in Schaltern oder Verschlusselementen, bei denen die Schließnase nicht 360° gedreht werden kann, jedoch der Schlüssel wieder abziehbar sein soll. Bei Leerweg wird die Schließnase nicht über die gesamten 360° der Schlüsselbewegung mitgenommen, sondern nur über einen definierten Bereich.

#### Ausführungen

LWA – Schließnasenmitnahme links 0°–90° | LWB – Schließnasenmitnahme rechts 0°–90° | LWC – Schließnasenmitnahme links 0°–180° | LWD – Schließnasenmitnahme rechts 0°–180° | LWE – Schließnasenmitnahme links 0°–270° | LWF – Schließnasenmitnahme rechts 0°–270° | LWG – Schließnasenmitnahme rechts/links 0°–90° | LWH – Schließnasenmitnahme rechts 45°– links 90° | LWI – Schließnasenmitnahme links 45°– rechts 90°

#### Produktcode

LWA, LWB, LWC, LWD, LWE, LWF, LWG, LWH, LWI

#### Bestellbeispiel Option

M.[System].PZ.HZ-S.31.NI.LWA

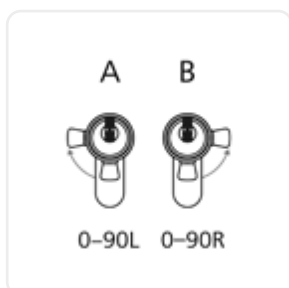

LWA, LWB

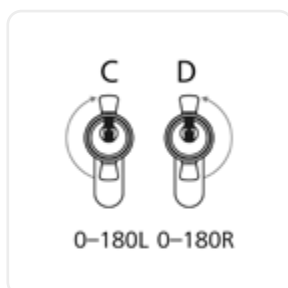

LWC, LWD



LWE, LWF



LWG

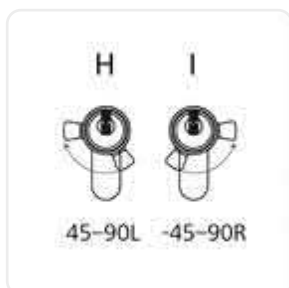

LWH, LWI



### MAG – MAGNETISCHER KOPIERSCHUTZ

Ein Magnet aktiviert einen Prüfmechanismus im Schließzylinder. Durch diesen magnetischen Kopierschutz ist ein Kopieren des Schlüssels auch mit professionellen Werkzeugen kaum möglich.

#### Technische Daten

Mit dem magnetischen Kopierschutz wird ein Kopieren des Schlüssels selbst mit professionellen Mitteln stark erschwert. Eine Magnetpille aktiviert einen Mechanismus im Schließzylinder, der die Schließberechtigung überprüft.

#### Produktcode

MAG

#### Bestellbeispiel Option

M.[System].PZ.DZ-M.27/27.NI.MAG

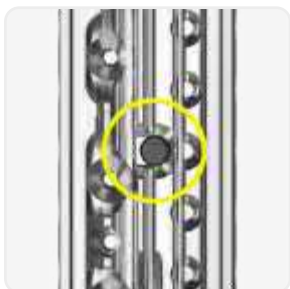

MAG

# AKURA 44

## OPTIONEN UND ZUBEHÖRE



### MAR[...] – MÖBELSCHLOSS MAR

Das Anschlag-Riegelschloss mit 4-facher Verschraubung ist ideal für den einfachen Verschluss von Laden, Kastentüren und Schränken.



Symbolabbildung MAR30LI

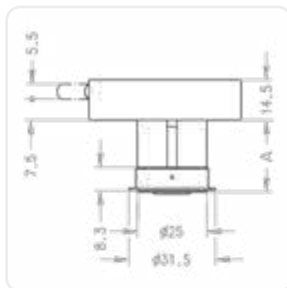

Symbolabbildung MAR[D]RE

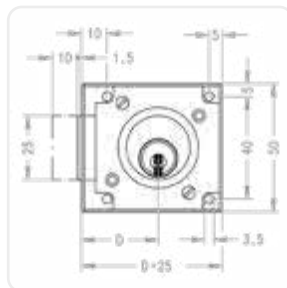

Symbolabbildung MAR[D]RE

#### Ausführungen

Type, Dornmaß, links/rechts/Lade: MAR30LI – Möbelschloss MAR links, Dornmaß 30 mm | MAR35LI – Möbelschloss MAR links, Dornmaß 35 mm | MAR40LI – Möbelschloss MAR links, Dornmaß 40 mm | MAR45LI – Möbelschloss MAR links, Dornmaß 45 mm | MAR50LI – Möbelschloss MAR links, Dornmaß 50 mm | MAR60LI – Möbelschloss MAR links, Dornmaß 60 mm | MAR30RE – Möbelschloss MAR rechts, Dornmaß 30 mm | MAR35RE – Möbelschloss MAR rechts, Dornmaß 35 mm | MAR40RE – Möbelschloss MAR rechts, Dornmaß 40 mm | MAR45RE – Möbelschloss MAR rechts, Dornmaß 45 mm | MAR50RE – Möbelschloss MAR rechts, Dornmaß 50 mm | MAR60RE – Möbelschloss MAR rechts, Dornmaß 60 mm | MAR30LA – Möbelschloss MAR Lade, Dornmaß 30 | MAR35LA – Möbelschloss MAR Lade, Dornmaß 35 | MAR40LA – Möbelschloss MAR Lade, Dornmaß 40 | MAR45LA – Möbelschloss MAR Lade, Dornmaß 45 | MAR50LA – Möbelschloss MAR Lade, Dornmaß 50 | MAR60LA – Möbelschloss MAR Lade, Dornmaß 60

#### Technische Daten

Massive Schlosskastenausführung | 1-touriger Riegelausstoß 10 mm

#### Produktcode

MAR[Dornmaß D in mm][LI,RE,LA]

#### Bestellbeispiel Option

M.[System].MZ.MR25.26.NI.MAR35LI

#### Bestellbeispiel Zubehör

M.ZU.MAR35LA

# AKURA 44

## OPTIONEN UND ZUBEHÖRE



### NS-[...] – ERHÖHTE VERSCHLEISSFESTIGKEIT

Durch die Verwendung einer speziellen Neusilberlegierung im Zylinderkern hält der Schließzylinder erhöhten Beanspruchungen stand, wie z.B. bei Zentralzylindern in oft gesperrten Hauseingangstüren.

Produktcode	NS-A, NS-I, NS-B
Bestellbeispiel Option	M.[System].PZ.DZ-S.31/31.NI.NS-A



Symbolabbildung



### R050 – ROSETTE 50 MM

Zylinderrosette mit 50 mm Außendurchmesser, Innendurchmesser 28 mm.

Produktcode	R050
Bestellbeispiel Option	M.[System].HB.MB28ZB.27.NI.R050
Bestellbeispiel Zubehör	M.ZU.R050

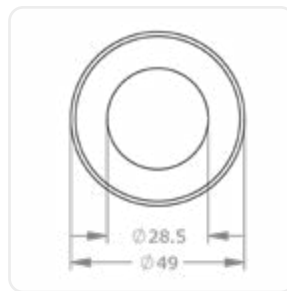

### R060 – ROSETTE 60 MM

Zylinderrosette mit 60 mm Außendurchmesser, Innendurchmesser 29 mm.

Produktcode	R060
Bestellbeispiel Option	M.[System].AI.AZ28.AZ.NI.R060
Bestellbeispiel Zubehör	M.ZU.R060

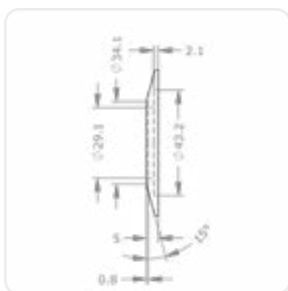

# AKURA 44

## OPTIONEN UND ZUBEHÖRE



### R0A – ROSETTE ABUS®

Zylinderrosette für Außenzylinder in Kombination mit APA-Anschraubplatte ABUS®, Außendurchmesser 50 mm, Innendurchmesser 28 mm.

Produktcode	R0A
Bestellbeispiel Option	M.[System].AI.AZ28.AZI.NI.R0A
Bestellbeispiel Zubehör	M.ZU.R0A

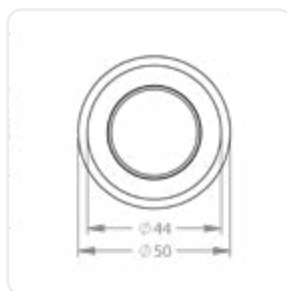
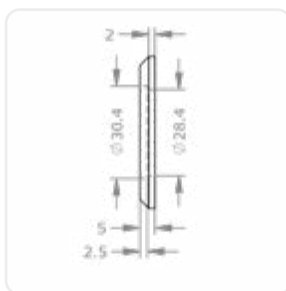

### R0GT – GLASTÜRROSETTE FÜR DRUCKZYLINDER

Eignet sich in Kombination mit einem Druckzylinder zur Verwendung in Vitrinentüren oder Glasschiebetüren, Außendurchmesser konisch von 44,5 auf 40,5 mm.

Technische Daten	Grundmaterial Messing vernickelt   rückseitige Befestigung durch 2 Bohrungen M4
Produktcode	R0GT
Bestellbeispiel Option	M.[System].MZ.DRZ28.26.NI.R0GT
Bestellbeispiel Zubehör	M.ZU.R0GT

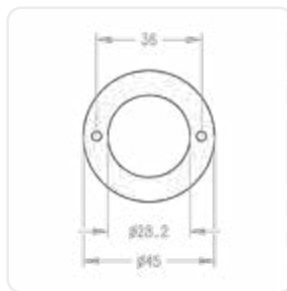
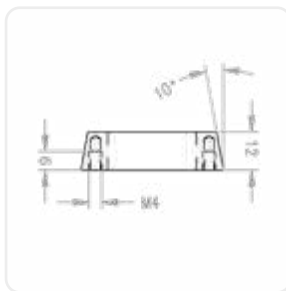

# AKURA 44

## OPTIONEN UND ZUBEHÖRE



### R01 – ROSETTE IKON®

Zylinderrosette für Außenzylinder in Kombination mit Anschraubplatte Ikon®, Außendurchmesser 46 mm, Innendurchmesser 29 mm.

Produktcode	R01
Bestellbeispiel Option	M.[System].AI.AZ29.I063.NI.R01
Bestellbeispiel Zubehör	M.ZU.R01

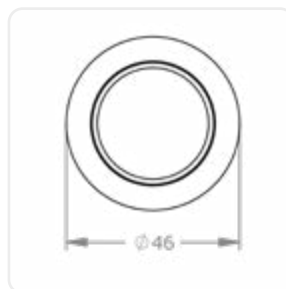
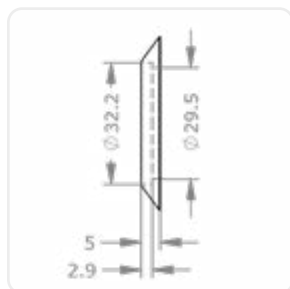

### R0SKG – ROSETTE SKG

Zylinderrosette für Außenzylinder von Zusatzschlössern zum Einsatz in SKG-geprüften Türen, Außendurchmesser 59 mm, Innendurchmesser 28 mm.

Produktcode	R0SKG
Bestellbeispiel Option	M.[System].AI.AZ28.AZI.NI.SKG-A.R0SKG
Bestellbeispiel Zubehör	M.ZU.R0SKG

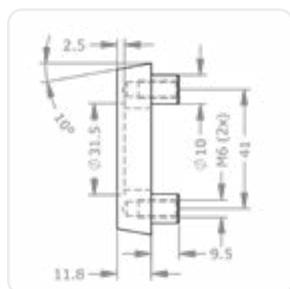
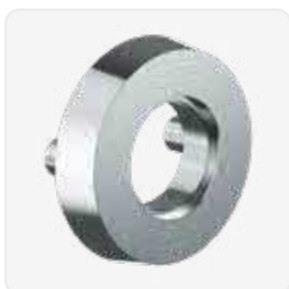

### RE – RECHTS

Rechte Ausführung

Produktcode	RE
Bestellbeispiel Option	M.[System].MZ.MR22.25.NI.3413.RE

# AKURA 44

## OPTIONEN UND ZUBEHÖRE



### SOS – SOS-FUNKTION

Die mit dem Schlüssel zu betätigende Zylinderseite ist mit einer Prioritätsfunktion versehen.

Produktcode	SOS
Bestellbeispiel Option	M.[System].PZ.KZ-S.31/K36.NI.KK.K-NI.SOS



### SEW – SEEWASSERAUSFÜHRUNG

Korrosionsanfällige Zylinderteile werden mit einer speziellen Oberflächenausführung ausgeliefert. Für Zylinder, die starker Umweltbeeinflussung ausgesetzt sind.

Produktcode	SEW
Bestellbeispiel Option	M.[System].PZ.DZ-S.31/36.NI.SEW



Symbolabbildung

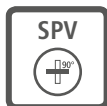

### SPV – SPERRBALKEN VERDREHT

Sperrbalken ist um 90° verdreht.

Produktcode	SPV
Bestellbeispiel Option	M.[System].AI.AZ28.AZ.NI.SPV

# AKURA 44

## OPTIONEN UND ZUBEHÖRE



### SR22 – STAUB- UND WITTERUNGSSCHUTZROSETTE

Rosette und Deckel schützen den Hebelzylinder vor Witterung und Verschmutzung, Außendurchmesser 35 mm, Innendurchmesser 22 mm.

Produktcode	SR22
Bestellbeispiel Option	M.[System].HB.MB22.27.NI.SR22
Bestellbeispiel Zubehör	M.ZU.SR22

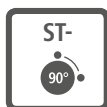
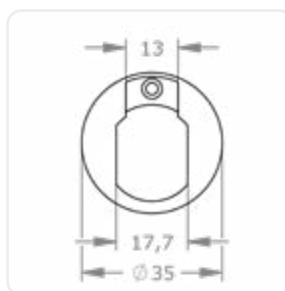
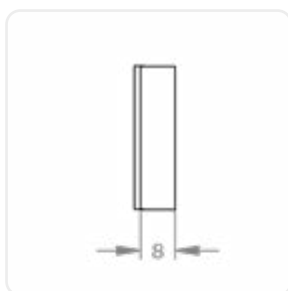

### ST[...] – SCHLISSWEGE A-H

Durch die Angabe des Schließweges wird die Schließhebelbewegung der Einbausituation angepasst.

Ausführungen STA – Schließweg von links nach oben | STB – Schließweg von rechts nach oben | STC – Schließweg von links nach unten | STD – Schließweg von rechts nach unten | STE – Schließweg von oben nach links | STF – Schließweg von oben nach rechts | STG – Schließweg von unten nach links | STH – Schließweg von unten nach rechts

Produktcode	STA, STB, STC, STD, STE, STF, STG, STH
Bestellbeispiel Option	M.[System].HB.MB19.28.NI.STA

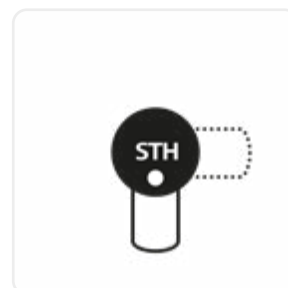
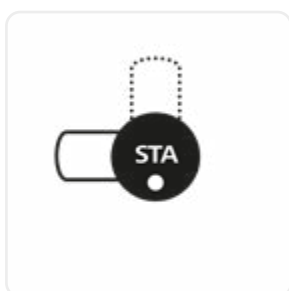

# AKURA 44

## OPTIONEN UND ZUBEHÖRE



### SW-[...] – STAUB- UND WITTERUNGSSCHUTZ

Für den Einsatz an exponierten Standorten und Umgebungen mit hoher Schmutzbelastung. Verschlusselemente schützen den Schlüsselkanal vor Verschmutzung.

Technische Daten	FPS.PZ A=3,7 mm   EPS.PZ A=3,7 mm   ICS.PZ A=5,0 mm   4KS.PZ A=3,3 mm   MCS.PZ A=5,2 mm
Produktcode	SW-A, SW-I, SW-B
Bestellbeispiel Option	M.[System].PZ.DZ-S.31/31.NI.SW-A

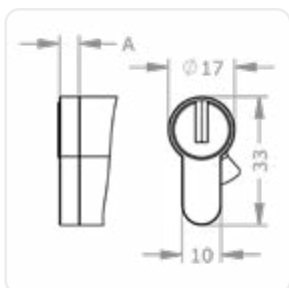

Symbolabbildung

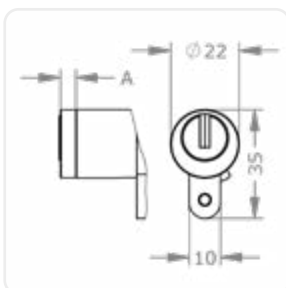

Symbolabbildung



### TAF-A – TEMPORARY ACCESS FUNCTION AUSSEN

Eine durch und durch mechanische Lösung, die regelt wer wann wo hinein darf. Mittels Abziehen des Prio-Schlüssels in „S-Position“ wird ein Service-Schlüssel sperrberechtigt. Durch Zurückstellen in „I-Position“, ist diese Funktion wieder deaktiviert. Der Standard-Schlüssel sperrt in beiden Positionen, kann aber die Sperrberechtigungen nicht verändern – im System EP7 nicht verfügbar

Produktcode	TAF-A
Bestellbeispiel Option	M.[System].PZ.KZ-S.31/K31.NI.KK.K-NI.TAF-A



Symbolabbildung



# AKURA 44

## OPTIONEN UND ZUBEHÖRE



### TS[...] – TÜRBLATTSTÄRKE

Für Türblattstärken über 45 mm Dicke.

Ausführungen	TS56 – Türblattstärke 46 bis 56 mm   TS66 – Türblattstärke 57 bis 66 mm   TS76 – Türblattstärke 67 bis 76 mm   TS86 – Türblattstärke 77 bis 86 mm
Produktcode	TS[...]
Bestellbeispiel Option	M.[System].AI.AZ28.AZ.NI.TS66

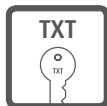

### TXT – KUNDENSPEZIFISCHER TEXT

Nummerierung nach Kundenwunsch zusätzlich zur Anlagennummer und Schlüssel-/Zylinder Nummer.

Produktcode	TXT
Bestellbeispiel Option	M.[System].PZ.DZ-S.31/31.NI.TXT



Symbolabbildung

# AKURA 44

## OPTIONEN UND ZUBEHÖRE



### UL – FÜR MÖBELSCHLOSS UNI4000 LADE

Zylinderausführung für den Einsatz im Möbelschloss Universal 4000 für die Ladenmontage.

Produktcode	UL
Bestellbeispiel Option	M.[System].MZ.MR25.26.NI.UL

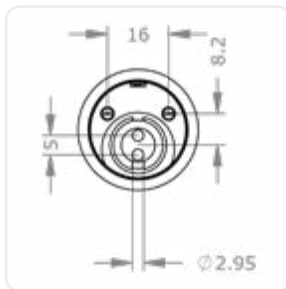
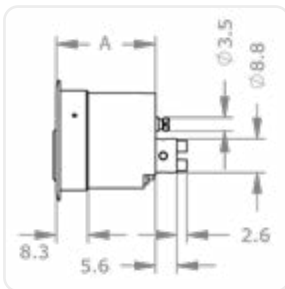

### UT – FÜR MÖBELSCHLOSS UNI4000 TÜR

Zylinderausführung für den Einsatz im Möbelschloss Universal 4000 für die Türmontage.

Produktcode	UT
Bestellbeispiel Option	M.[System].MZ.MR25.26.NI.UT

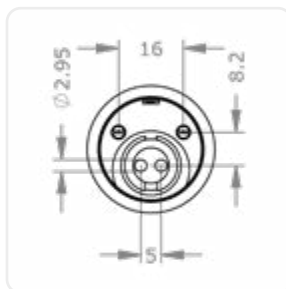
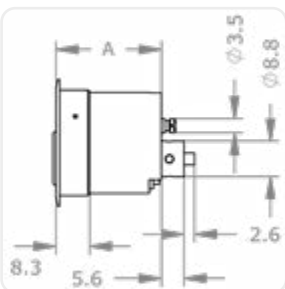

### VAR – UMSPERRFUNKTION VARIO

Wenn Sicherheit sofort wieder herstellbar sein muss. Falls ein Schlüssel verloren gegangen ist oder gestohlen wurde, kann mit dem VARIO-B-Schlüssel der Schließzylinder einmalig umcodiert werden, sodass der verlorene oder gestohlene Schlüssel nicht mehr sperrt.

Produktcode	VAR
Bestellbeispiel Option	M.[System].PZ.DZ-S.31/31.NI.VAR

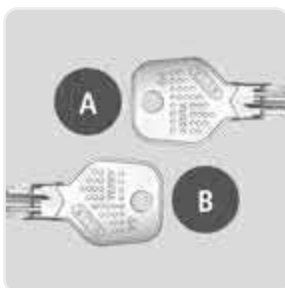

Symbolabildung

# AKURA 44

## OPTIONEN UND ZUBEHÖRE



### VDS – ZERTIFIZIERT NACH VDS

VdS-zertifizierter Schließzylinder mit erhöhtem Widerstand gegen zerstörerische und nicht offensichtliche Öffnungstechniken. Für den Einbau in sicherheitsgefährdeten Bereichen.

Produktcode	VDS
Bestellbeispiel Option	M.[System].PZ.DZ-S.31/31.NI.VDS



Symbolabbildung



### Z[...] – ZAHNRITZEL

Der Schließzylinder ist vorbereitet für Mehrfachverriegelungen, Balkenschlösser oder spezielle Einsteckschlösser, die über einen Zahnkranz oder eine Zahnstange betätigt werden.

Ausführungen	Z10 – Zahnritzel Z10   Z14 – Zahnritzel Z14   Z18 – Zahnritzel Z18
Technische Daten	Durchmesser 24 mm, 10 Zähne   Durchmesser 30 mm, 18 Zähne
Produktcode	Z10, Z18
Bestellbeispiel Option	M.[System].PZ.DZ-S.31/31.NI.Z10



Symbolabbildung Z10



Symbolabbildung Z10

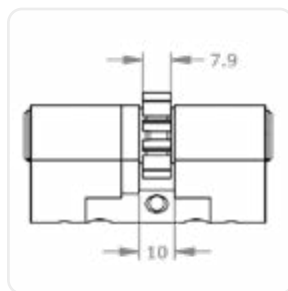

Symbolabbildung Z10



Symbolabbildung Z18



Symbolabbildung Z18

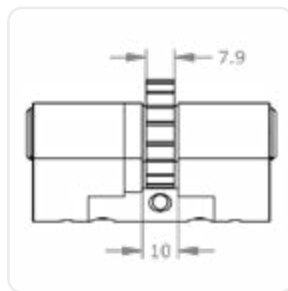

Symbolabbildung Z18

# AKURA 44

## ÜBERSICHT MÖBELSCHLÖSSER

### MÖBELZYLINDER

MR25



EVVA bietet mit Möbelschlössern kombinierbare Möbelzylinder an.

Bei gemeinsamer Bestellung werden Schließzylinder und Möbelschloss zusammenmontiert geliefert.

Bei getrennter Bestellung ist beim Schließzylinder anzugeben, ob er zu einem Möbelschloss mit Tür links/ rechts oder Lade passen soll.

MR28



Siehe auch

- Kapitel Möbelzylinde
- Kapitel Ausführungen, Optionen, Zubehör

MAR

MÖBELSCHLOSS MAR

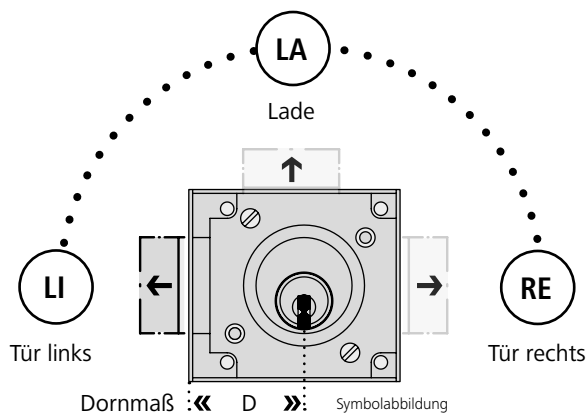

30

35

40

45

50

60

Bsp Produktcode als Zubehör  
ohne Schließzylinder:  
Möbelschloss MAR,  
Dornmaß D=35 mm, Riegel links

**MAR35LI**

ERK

MÖBELSCHLOSS ERK

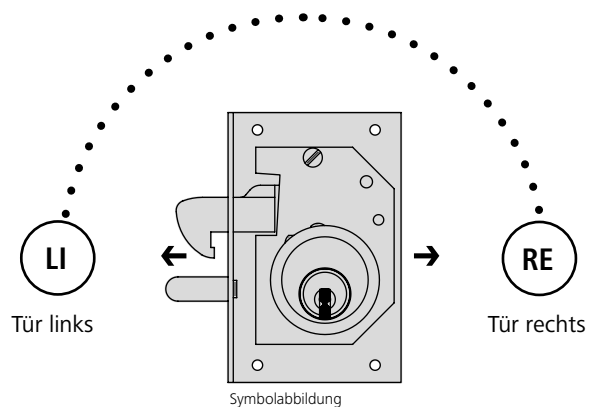

Bsp Produktcode als Zubehör  
ohne Schließzylinder:  
Möbelschloss ERK,  
Riegel rechts

**ERKRE**

## BESTELLBEISPIELE

### Gemeinsame Bestellung

Schließzylinder MR25 mit Option MAR,  
Dornmaß D=35 mm, Riegel oben für Lade:

**M.A44.MZ.MR25.26.NI. MAR35LI**

### Getrennte Bestellung

Schließzylinder MR25 mit Option UL, passend zu  
Möbelschlössern mit Lade:

**M.A44.MZ.MR25.26.NI. UL**

Schließzylinder MR25 mit Option UT, passend zu  
Möbelschlössern mit Tür links/rechts:

**M.A44.MZ.MR25.26.NI. UT**

## DRST

## DREHSTANGENANTRIEB DRST

nur für Möbelschloss 4540  
geeignet.

Gesamtlängen Gestänge in cm

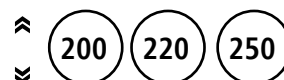

Bsp Bestellcode,  
nur als Zubehör bestellbar:  
Drehstangenantrieb DRST,  
Gesamtlänge Gestänge 200 cm

**DRST200**

**4000**

## MÖBELSCHLOSS 4000

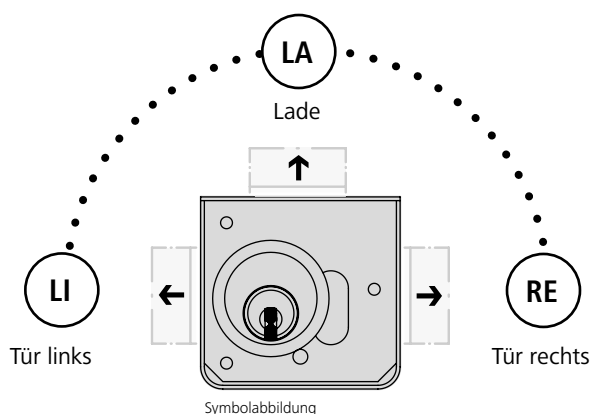

Bsp Produktcode als Zubehör  
ohne Schließzylinder:  
Möbelschloss UNI4000,  
Riegel oben

**4000LA**

**4540**

## MÖBELSCHLOSS 4540

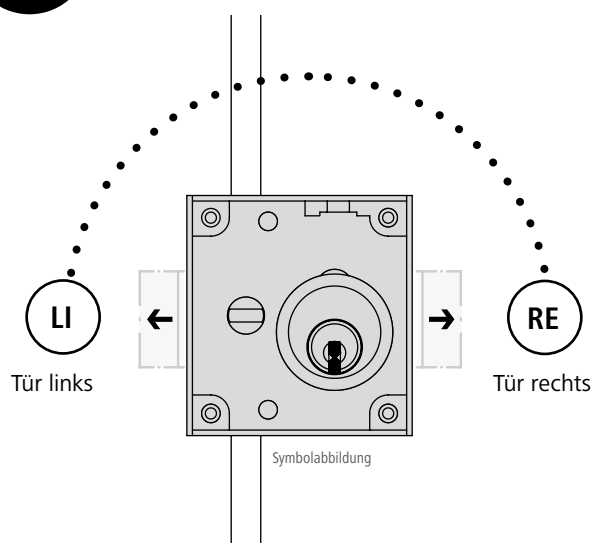

Bsp Produktcode als Zubehör  
ohne Schließzylinder:  
Möbelschloss UNI4540,  
Riegel rechts

**4540RE**





[www.evva.com](http://www.evva.com)

  
**FELGNER**  
SICHERHEITSTECHNIK GmbH & Co. KG

■ Alarmanlagen ■ Schließanlagen ■ Briefkastenanlagen  
■ Videoüberwachung ■ Sprechanlagen ■ Zutrittskontrolle

Heiligenbornstraße 17 · 01219 Dresden

Dresdner Straße 177 · 01705 Freital

Telefon: 0351/477520 · E-Mail: [info@felgner.de](mailto:info@felgner.de) · [www.felgner.de](http://www.felgner.de)

**Beratung · Verkauf · Montage · Service**